

1. 構内案内図

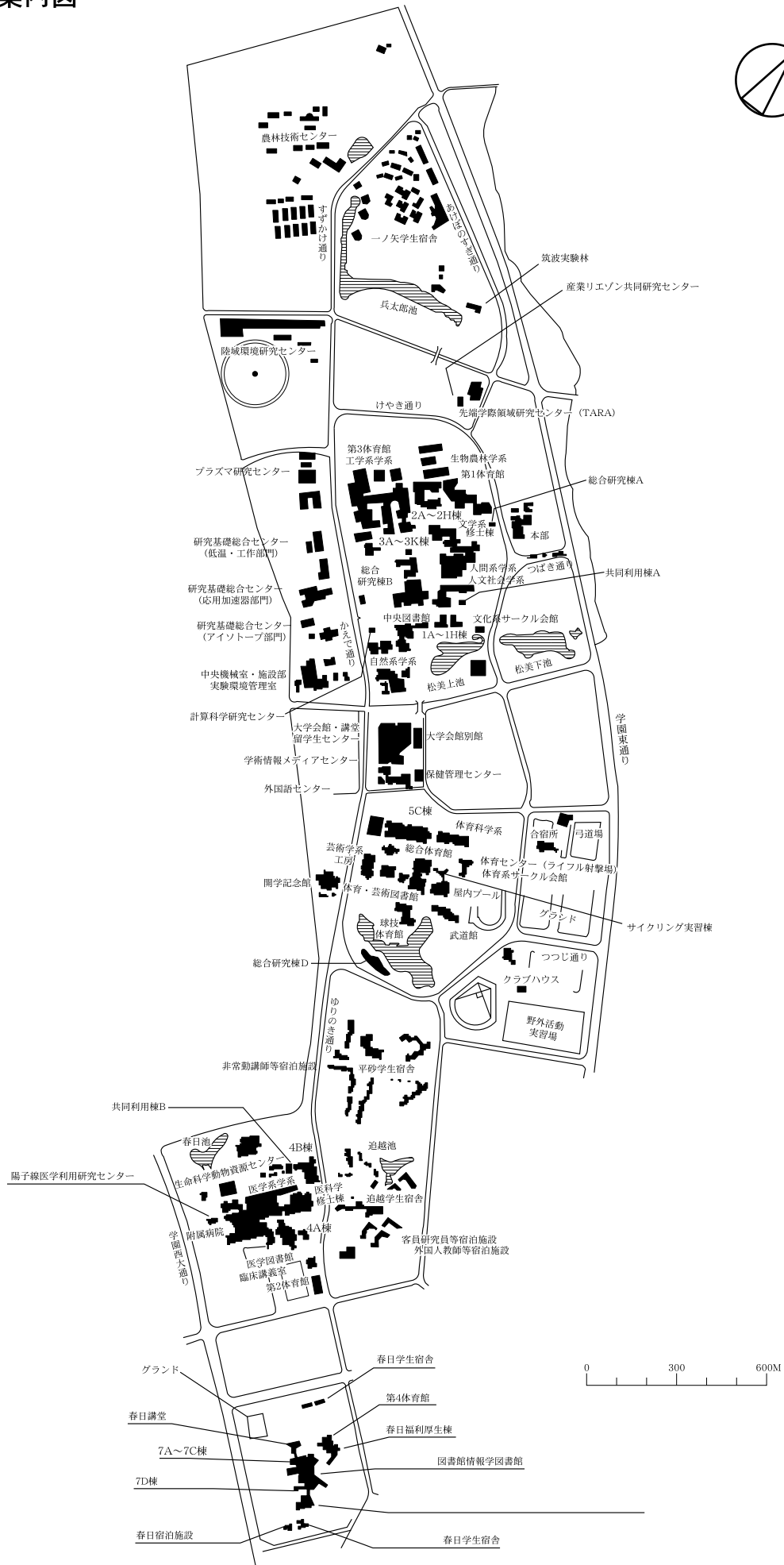

2. 教室の教育機器設備一覧

建物名	教室名	○ V T R	○ ス ラ イ ド	○ 液 晶 タ ブ ロ ジ	○ O H P	○ ス ク リ ン	○ 暗 幕	定 員	建物名	教室名	○ V T R	○ ス ラ イ ド	○ 液 晶 タ ブ ロ ジ	○ O H P	○ ス ク リ ン	○ 暗 幕	定 員	
1 B棟	1B 208	○		○		○		80	2 B棟	2B 507	○	○	○	○	○	○	120	
	308	○		○		○		80		508	○		○	○	○	○	120	
	408	○		○		○		80										
1 C棟	1C 210	○		○	○	○	○	120	2 C棟	2C 101	○		○	○	○	○	90	
	305				○	○		48		102	○		○	○	○	○	90	
	306	○		○	○	○		80		107	○		○	○	○	○	90	
	310	○		○	○	○	○	120		310			○	○	○	○	88	
	406				○	○		80		403				○	○	○	40	
	505				○	○	○	48		404	○		○	○	○	○	120	
1 D棟	1D 201	○		○	○	○	○	194	2 D棟	2D 407				○	○	○	40	
	204	○		○	○	○	○	194		410			○	○	○	○	85	
1 E棟	1E 101					○		48		2 G棟	2G 103	○		○		○	○	40
	102			○		○		100			204	○		○	○	○	○	40
	103					○		46			205	○	○	○		○	○	60
	201					○		40			304	○		○	○	○	○	40
	202					○		40	305		○		○	○	○	○	60	
	203			○		○		100	306				○	○	○	○	40	
	204					○		42	307			○	○	○	○	40		
	205					○		42	2 H棟	2H 101	○	○	○	○	○	○	350	
	302					○		48		201	○	○	○	○	○	○	350	
	303			○		○		100		3A 202	○		○	○	○	○	180	
	401			○		○		100		203	○		○	○	○	○	128	
	402			○		○		48		204	○		○	○	○	○	315	
	501			○		○		48		207			○	○	○	○	94	
502					○		42	209		○		○	○	○	○	94		
503					○		40	212			○	○	○	○	42			
1 H棟	1H 101	○		○	○	○	○	350	213			○	○	○	○	42		
	201	○		○	○	○	○	350	214			○	○	○	○	42		
共用 同棟 利 A	共A 101	○		○		○		120	301	○		○	○	○	○	120		
	201	○		○		○		120	304	○		○	○	○	○	144		
2 A棟	2A 203					○		36	305			○	○	○	○	50		
	212			○		○		45	306			○	○	○	○	124		
	305				○	○		36	308			○	○	○	○	111		
	306			○		○		36	311			○	○	○	○	43		
	312					○		36	312			○	○	○	○	111		
	313			○	○	○		40	402	○		○	○	○	○	202		
	403			○		○		40	403	○		○	○	○	○	202		
	404					○		36	405			○	○	○	○	77		
411	○		○	○	○		72	408			○	○	○	○	49			
2 B棟	2B 206			○	○	○	○	45	409	○	○	○	○	○	○	104		
	207			○	○	○	○	45	410			○	○	○	○	72		
	208			○	○	○	○	45	415			○	○	○	○	50		
	209			○	○	○	○	45	416			○	○	○	○	124		
	306						○	48										
	309					○	○	48										
	406	○		○	○	○	○	85										
	409	○		○	○	○	○	85										
	411	○		○	○	○	○	200										
	412	○		○	○	○	○	200										

建物名	教室名	○ V T R	○ ス ラ イ ド	○ 液 晶 タ ブ ロ ジ	○ O H P	○ ス ク リ ン	○ 暗 幕	定 員	建物名	教室名	○ V T R	○ ス ラ イ ド	○ 液 晶 タ ブ ロ ジ	○ O H P	○ ス ク リ ン	○ 暗 幕	定 員
3 B 棟	3B 202			○	○	○	○	90	5 C 棟	5C 403			○		○	○	38
	203			○	○	○	○	90		404			○		○	○	40
	204			○	○	○	○	42		406	○		○		○	○	88
	301			○	○	○	○	42		407	○		○		○	○	96
	302			○	○	○	○	90		409					○	○	20
	303			○	○	○	○	90		410					○	○	20
	304			○	○	○	○	42		411			○		○	○	32
	305			○	○	○	○	42		412			○		○	○	38
	401			○	○	○	○	42		413			○		○	○	40
	402			○	○	○	○	126		416	○		○		○	○	192
	405			○	○	○	○	126		417					○	○	20
406			○	○	○	○	42	501						○	○	20	
3 K 棟	3K 102	○		○	○	○	○	94		502			○		○	○	32
	202				○	○	○	53		503			○		○	○	38
	301				○	○	○	53		504			○		○	○	40
	302				○	○	○	53		506	○		○		○	○	273
	404	○		○	○	○	○	94		507	○		○		○	○	80
3 L 棟	3L 201			○	○	○	○	120		508	○		○		○	○	96
	202	○		○	○	○	○	100		511					○	○	28
	206			○	○	○	○	73		512			○		○	○	36
	207			○	○	○	○	70		513	○		○		○	○	72
4 A 棟	4A 203		○	○	○	○	○	124		514					○	○	30
	204		○	○	○	○	○	124		515					○	○	28
	304	○	○	○	○	○	○	124		601					○	○	20
医 学 臨 床 講 義 館 室	臨床講義室A	○	○	○		○		302		602			○		○	○	32
	臨床講義室B	○	○	○		○		118		603			○		○	○	38
	臨床講義室C	○	○	○		○		118		604			○		○	○	40
	4 B 棟	4B 118			○		○	○		68	614					○	○
		4B 119			○		○	○	68	615			○		○	○	34
		4B 121					○	○	48	616			○		○	○	70
		4B 204					○	○	56	617			○		○	○	30
4B 205						○	○	80	618			○		○	○	36	
4B 211		○	○	○	○	○	○	120	7 A 棟	7A 101	○		○	○	○	○	70
4 C 棟	講義室A					○		40		102	○		○	○	○	○	71
	講義室B					○		80		103	○		○	○	○	○	71
共 用 同 棟 B	講義室1	○		○		○		150		104	○		○		○	○	94
	講義室2	○		○		○		120		105	○		○		○	○	95
5 C 棟	5C 213	○		○		○	○	219		106	○		○		○	○	95
	216	○		○		○	○	238		201	○		○	○	○	○	80
	301	○		○		○	○	78		202	○		○	○	○	○	47
	302	○		○		○	○	78		203	○		○	○	○	○	47
	307	○		○		○	○	78		204	○		○	○	○	○	47
	308	○		○		○	○	78	205	○		○	○	○	○	182	
	316	○		○		○	○	108	206	○		○	○	○	○	47	
	317	○		○		○	○	108	207	○		○	○	○	○	47	
	401					○	○	20	208			○		○		60	
	402			○		○	○	32									

3. 各教室案内図

(1) 1A～1H棟、共同利用棟A

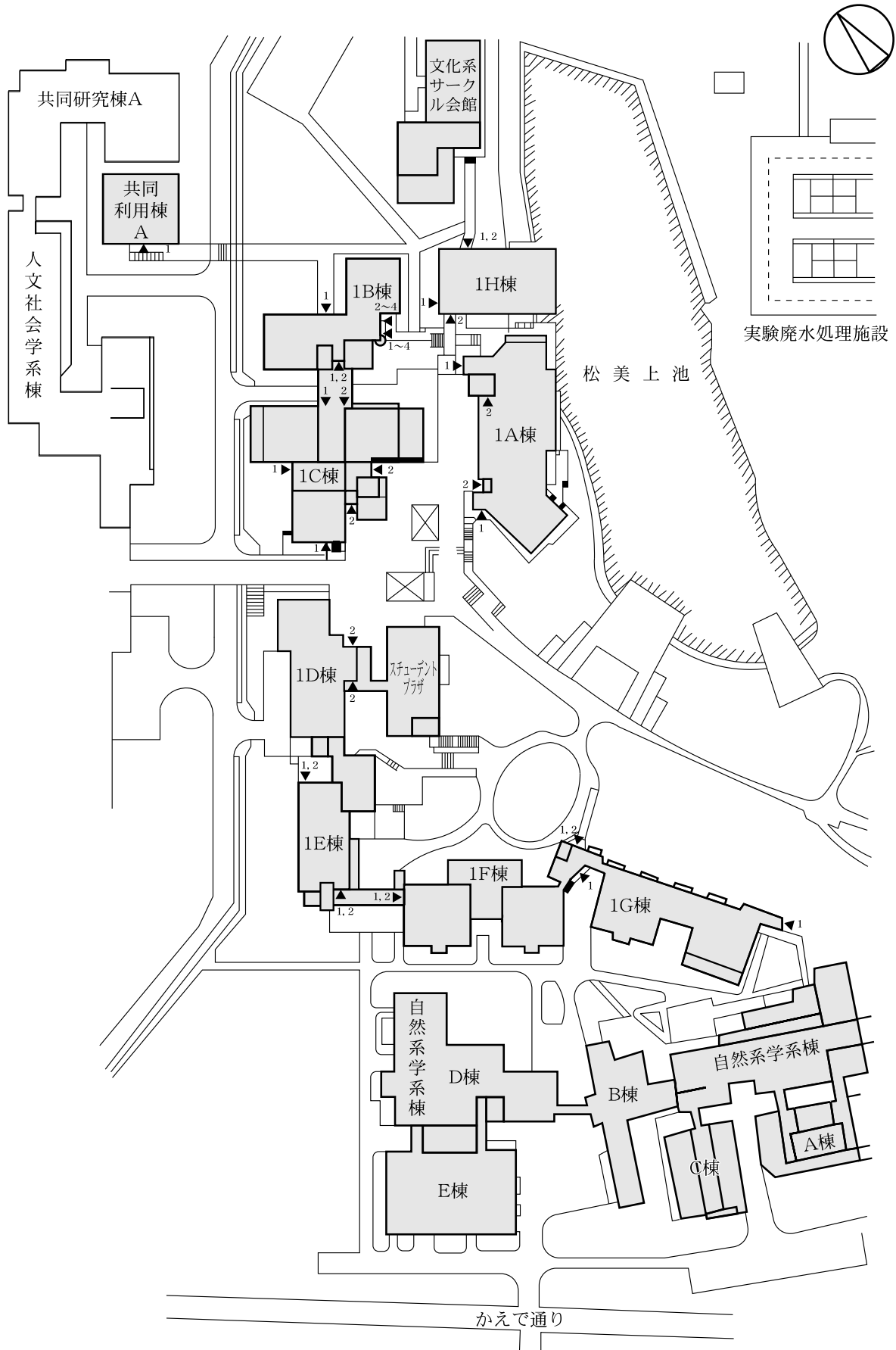

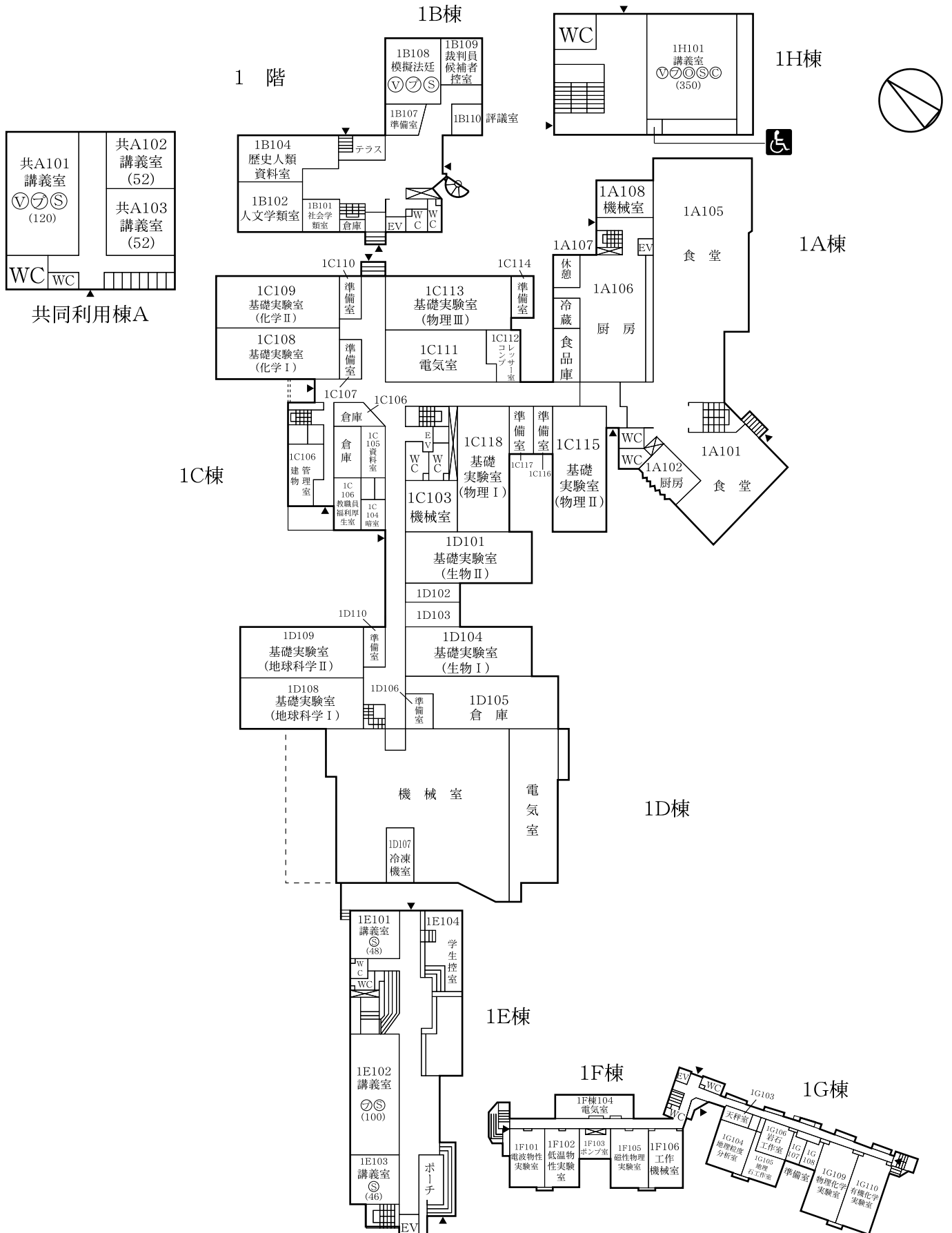

1A~1H棟、共同利用棟A（2階）

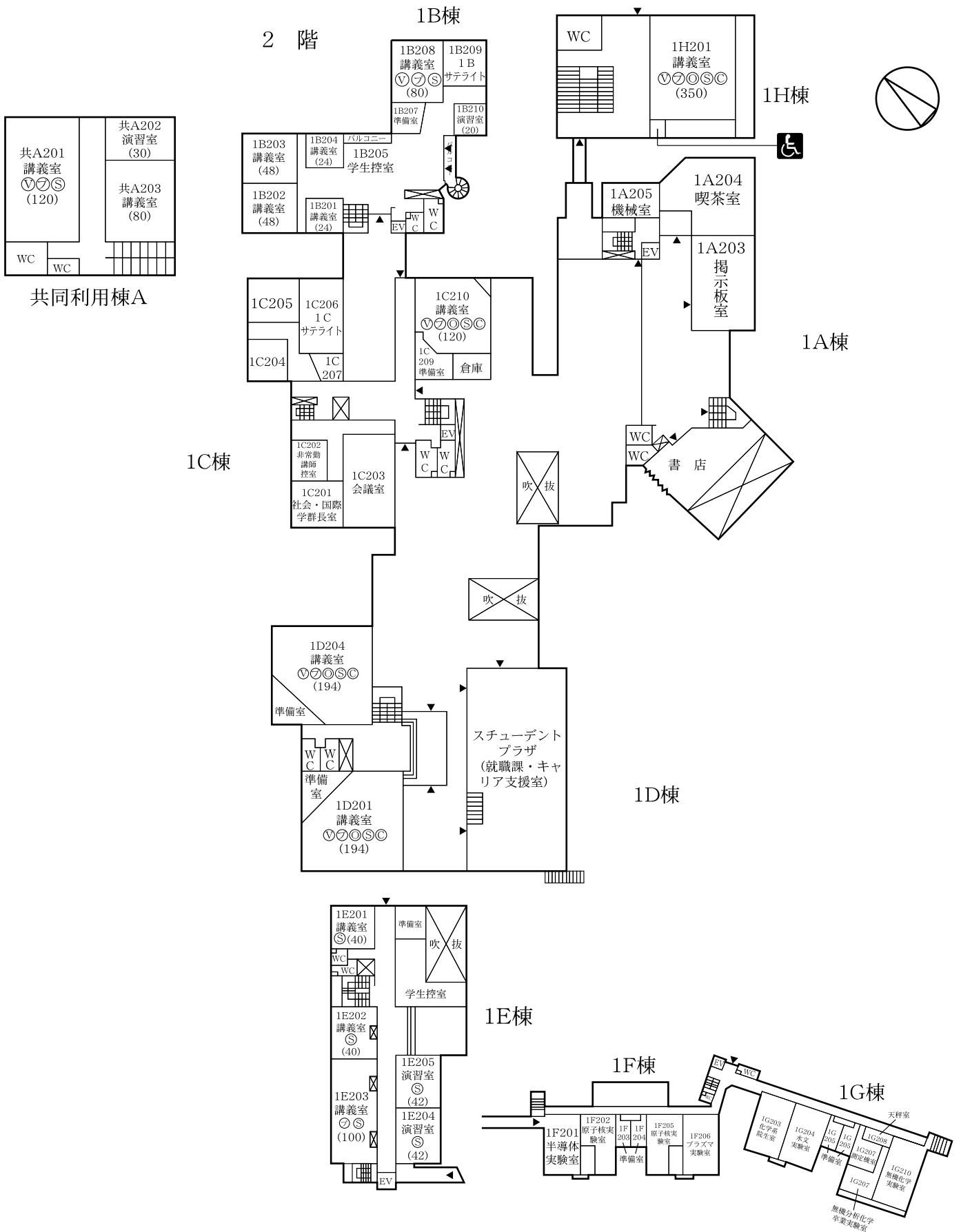

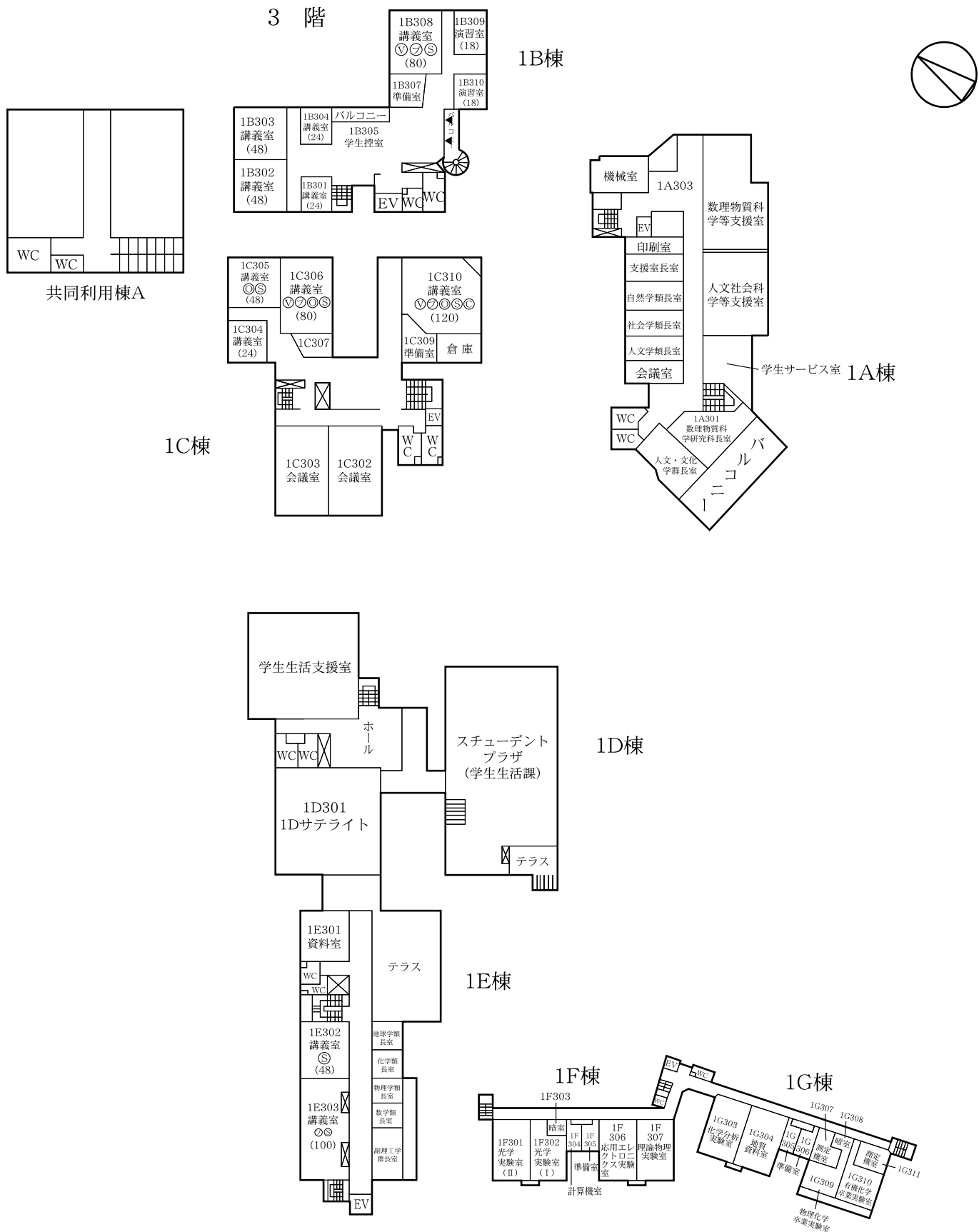

1A~1G棟 (4階・5階)

4 階

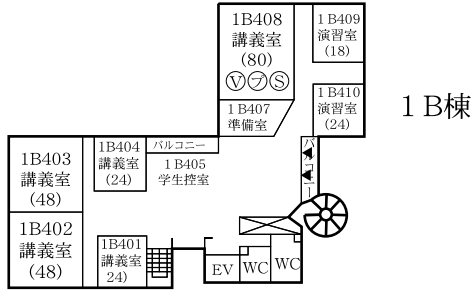
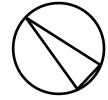

5 階

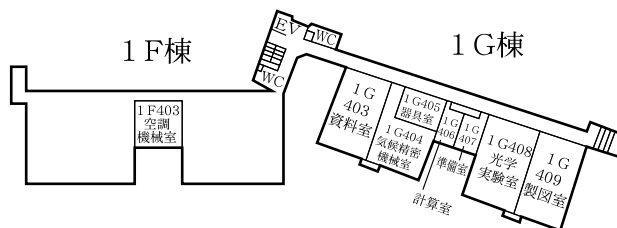
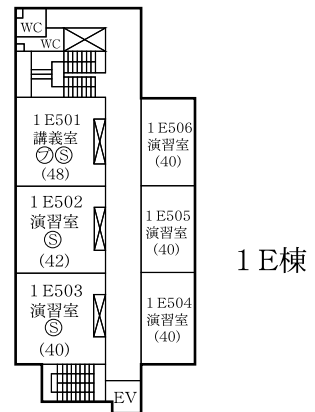
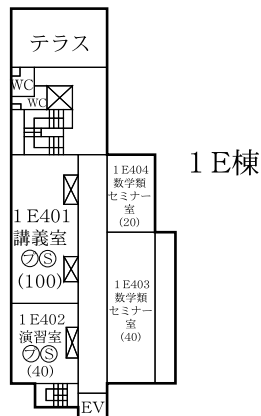
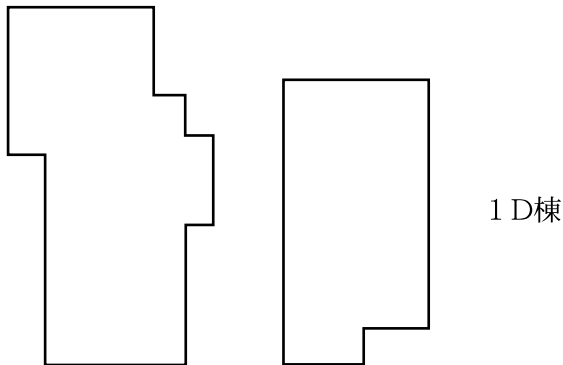
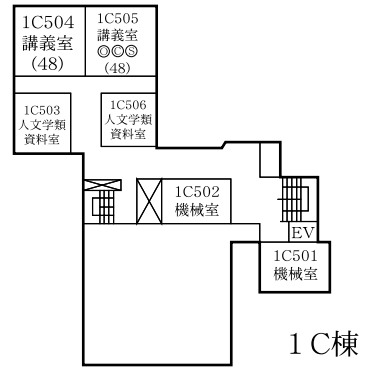
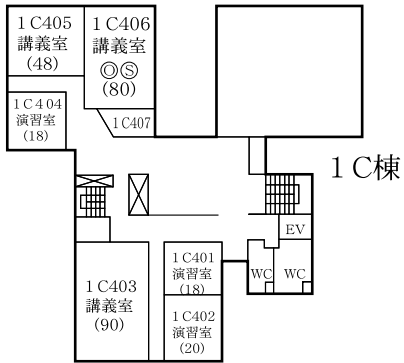

(2) 2A~2H棟, 3A~3L棟, 中央図書館, 第1・第3体育館

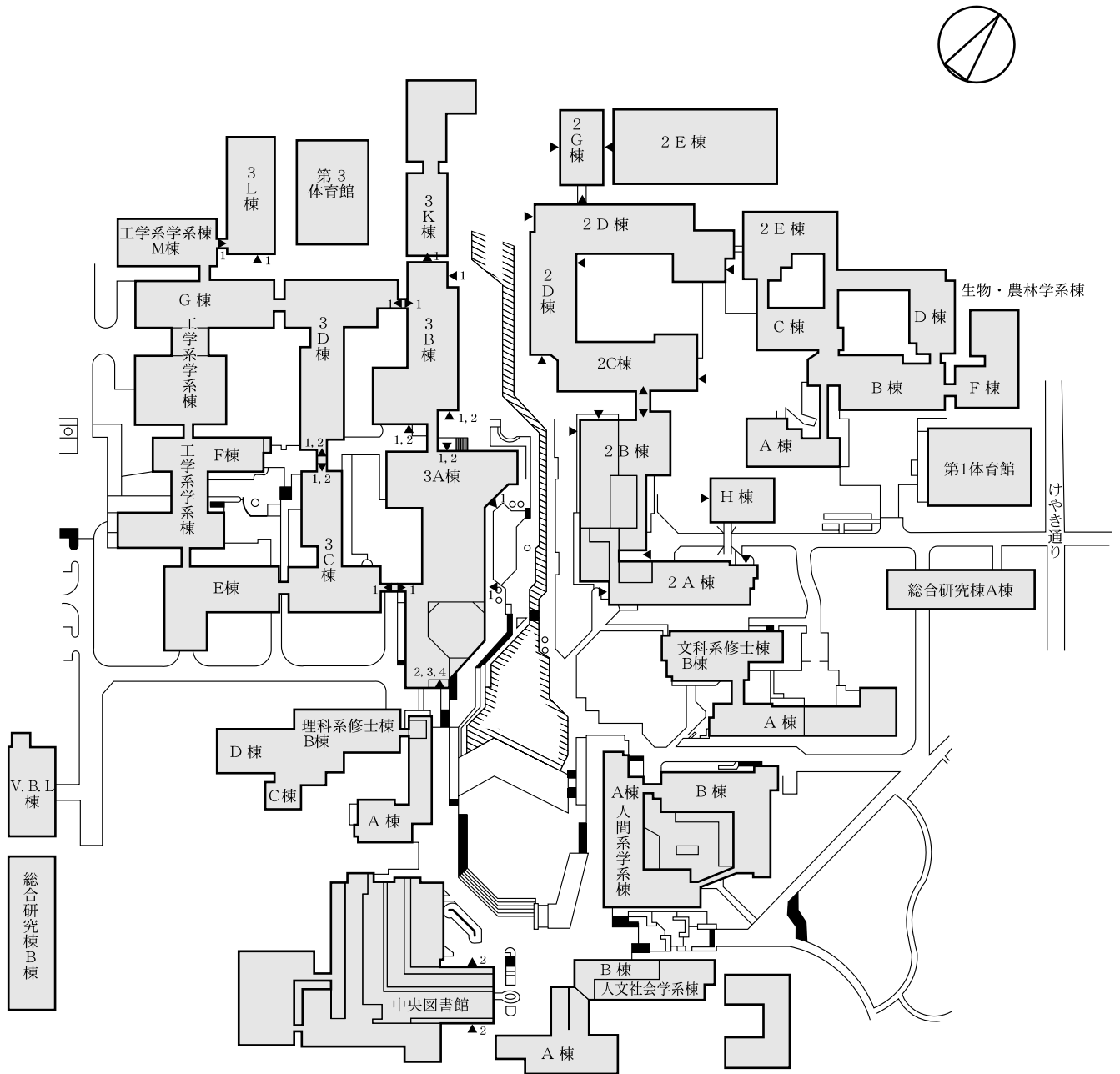

① 2A~2H棟 (1階)

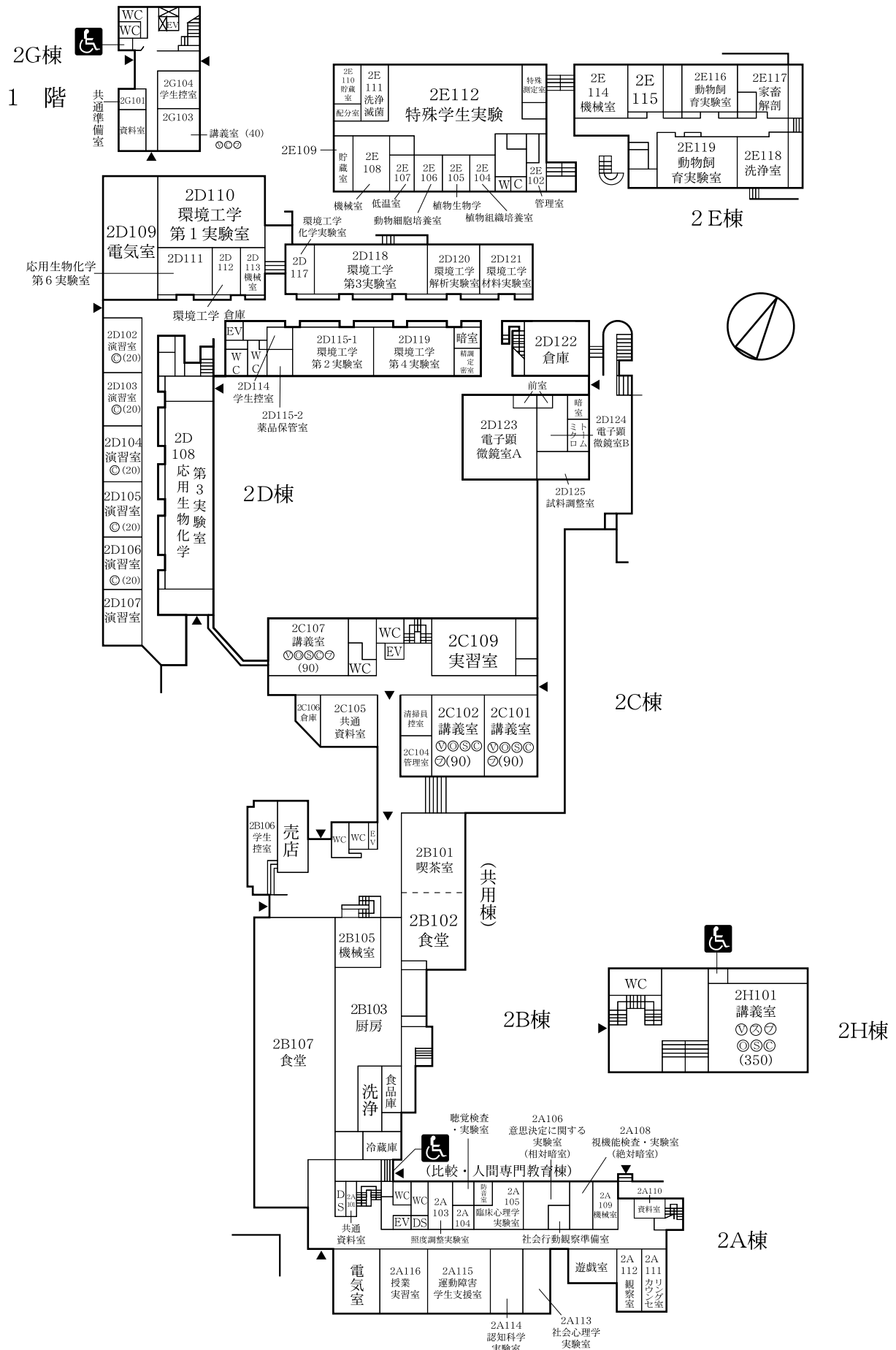

2 A~2 H棟 (2階)

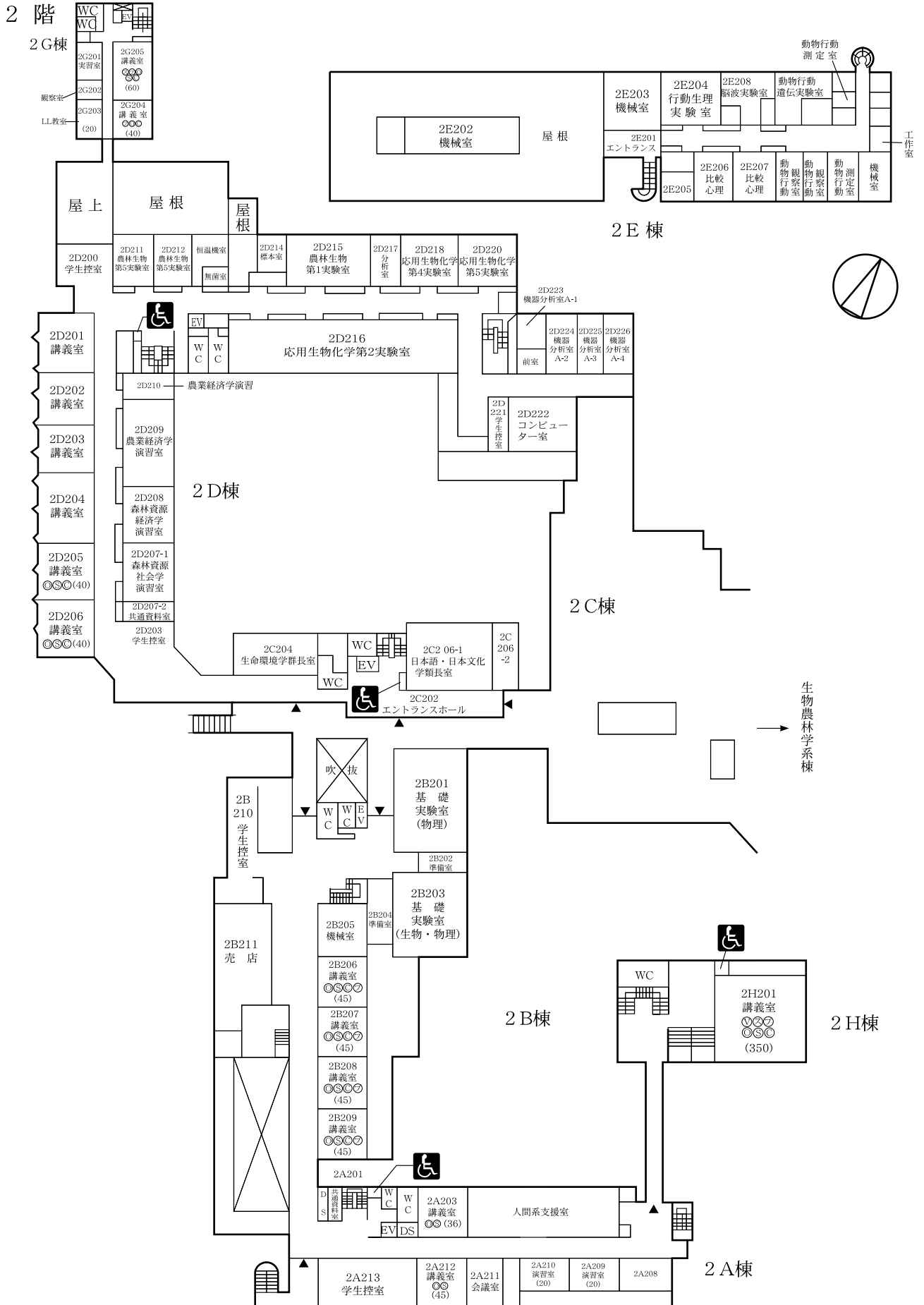

2A~H棟 (3階)

3 階

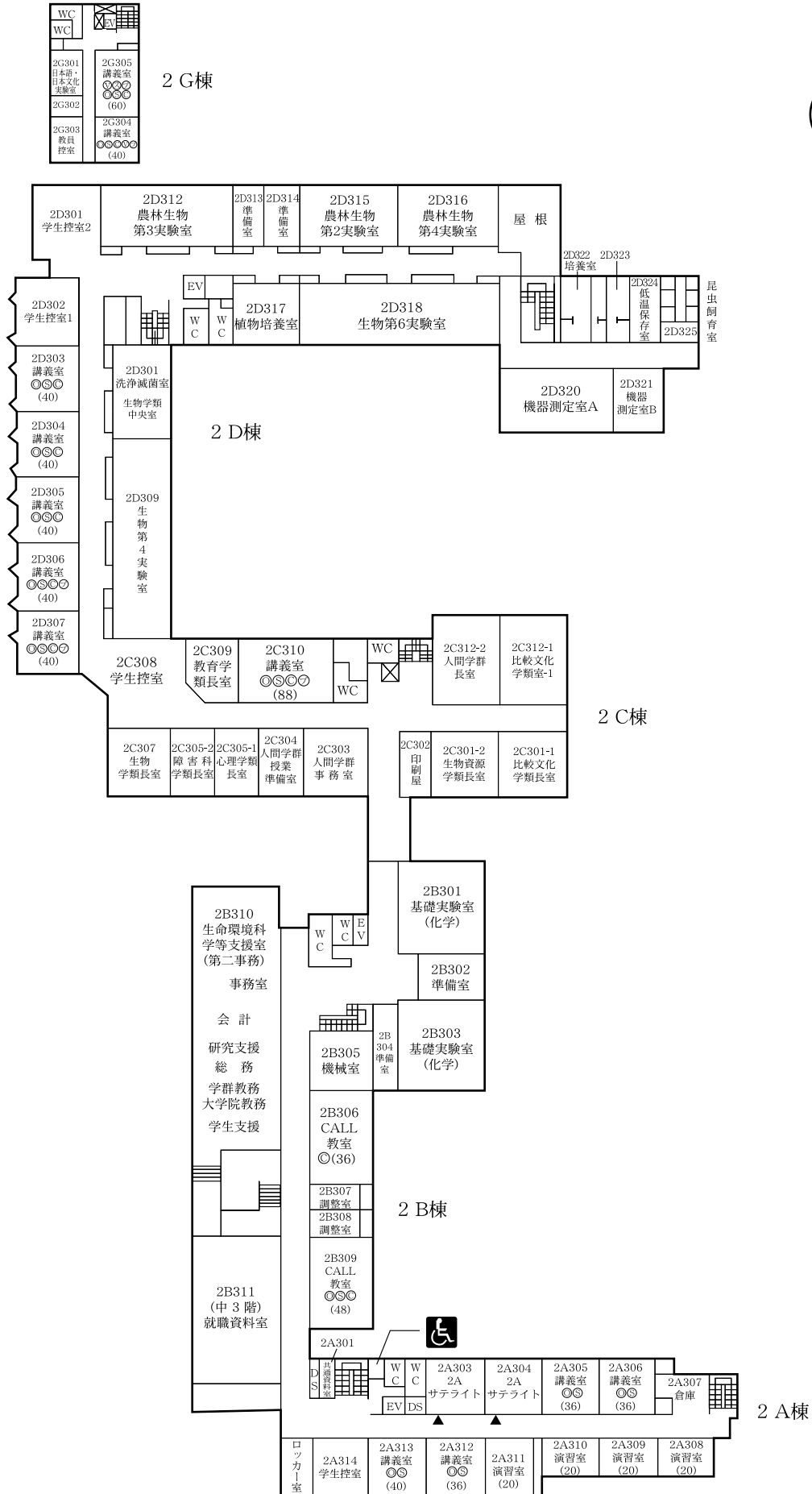



4 階

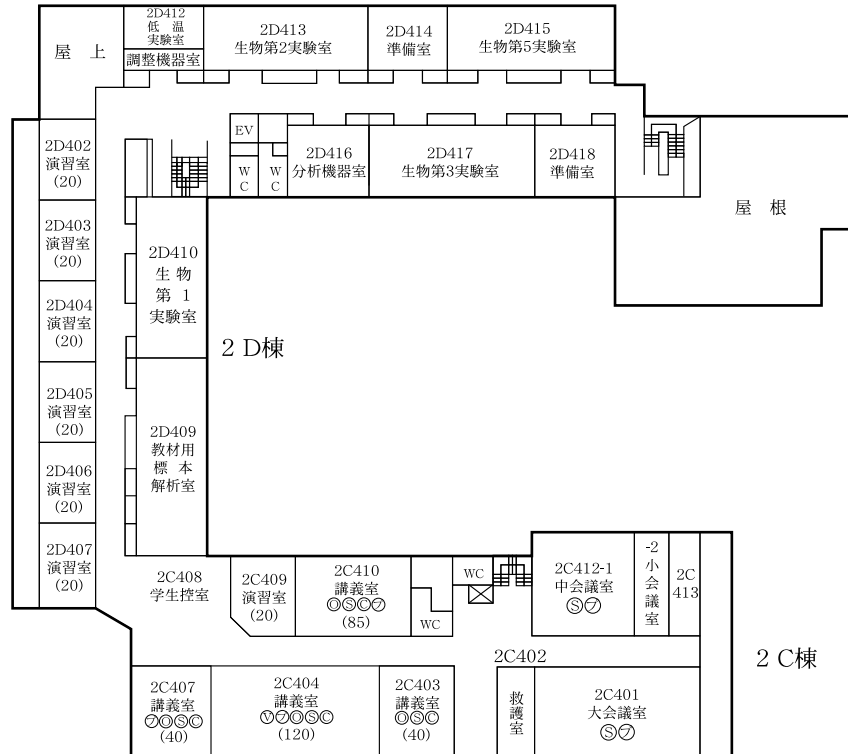
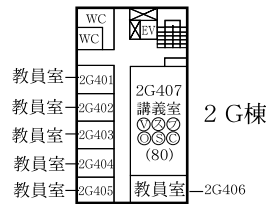

5 階

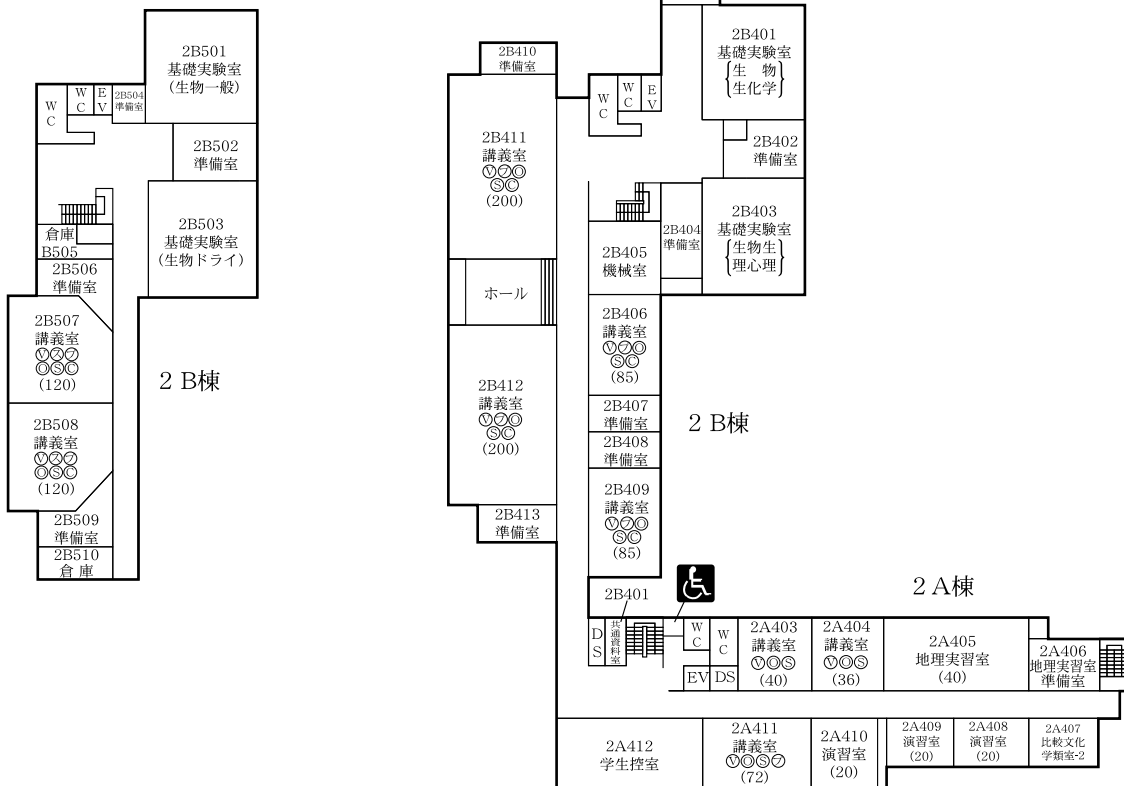

バルコニー

② 3A~3L棟 (1階)

1 階

3L棟

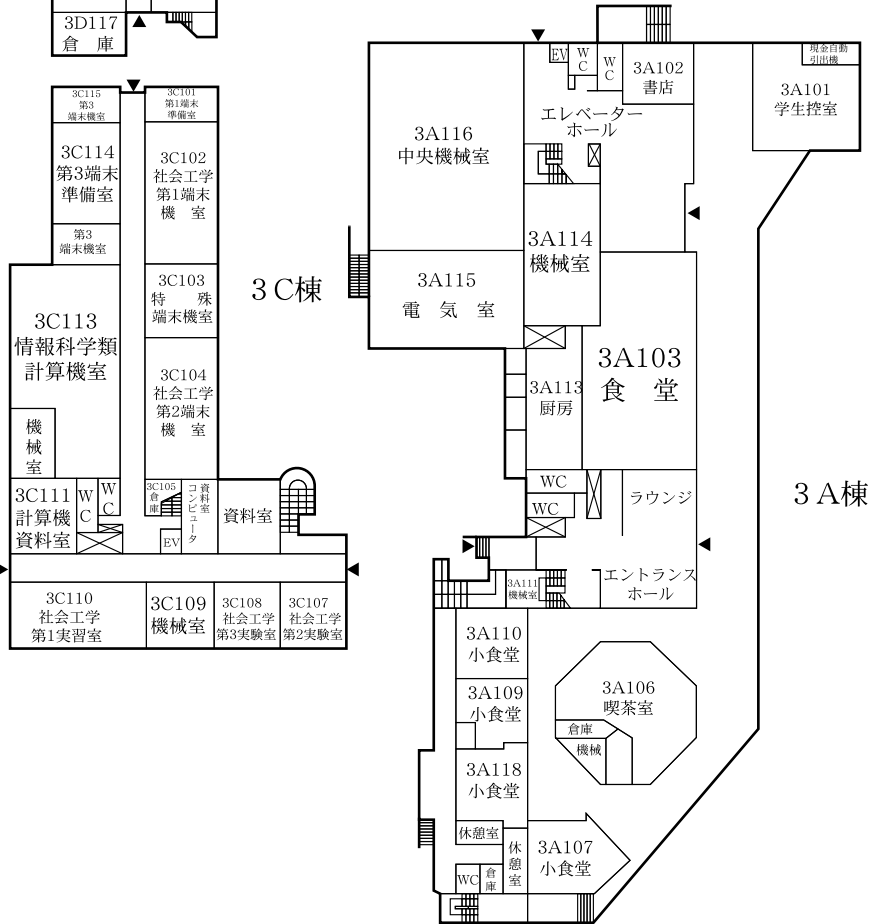
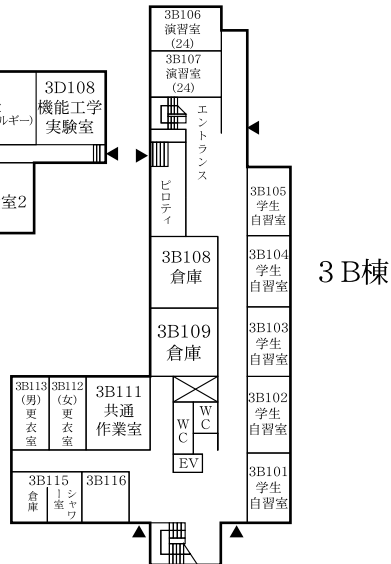
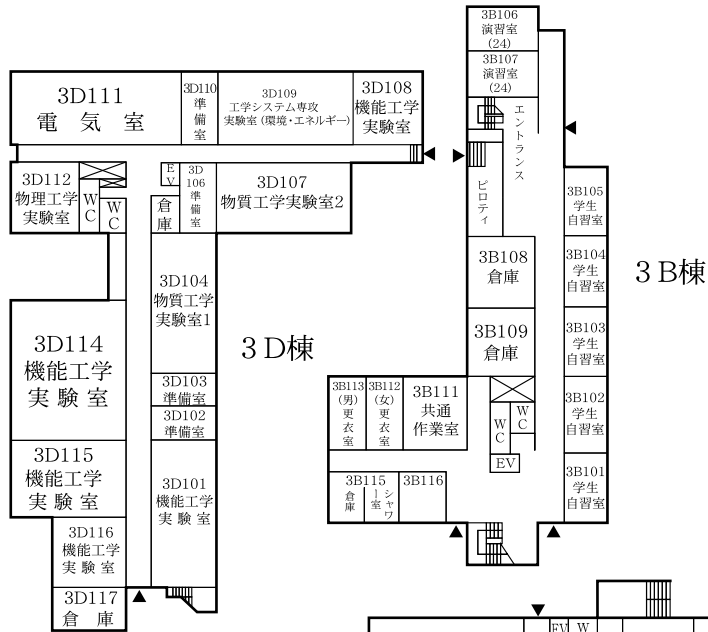
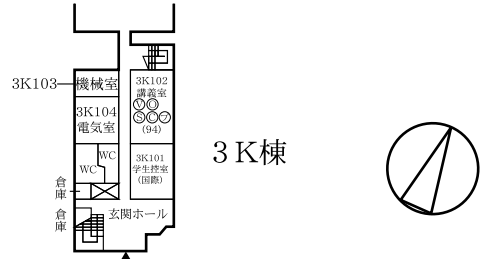

2階

3L棟

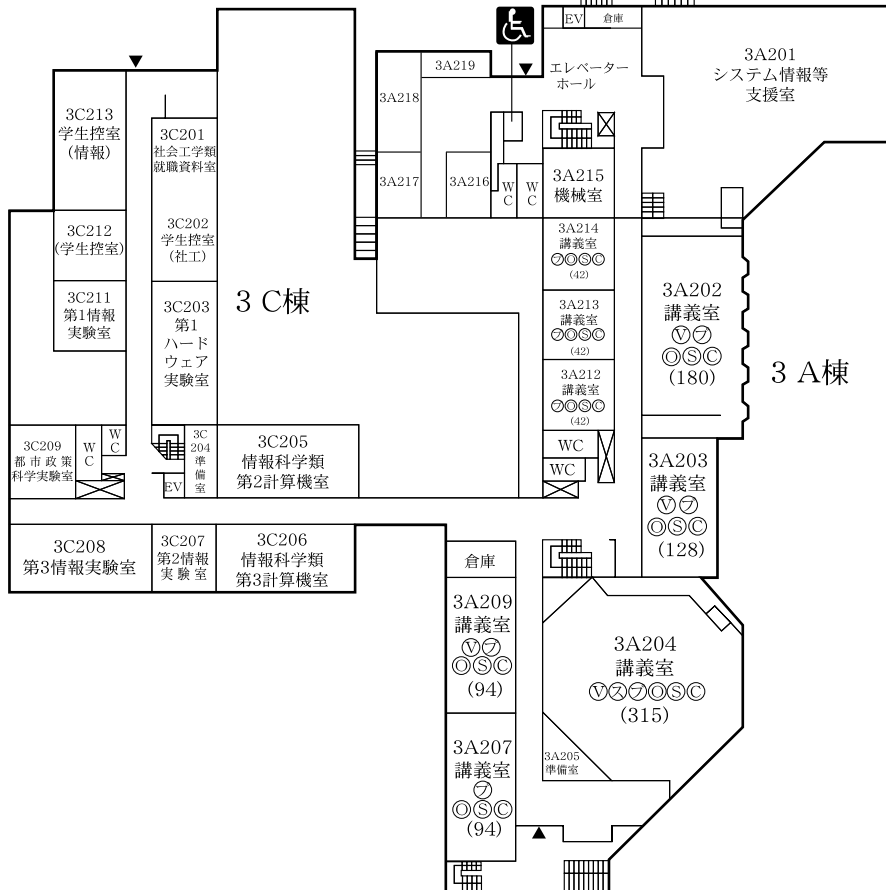
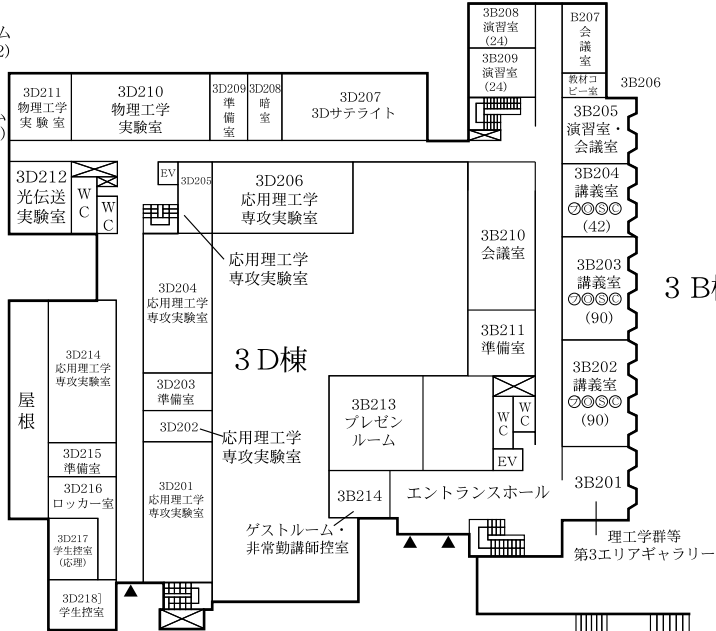
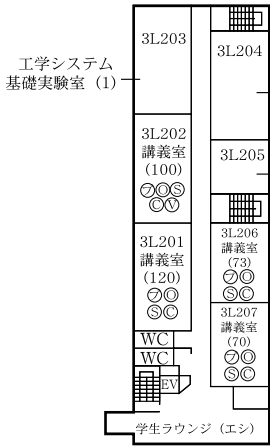

3A~3L棟 (3階)

3 階

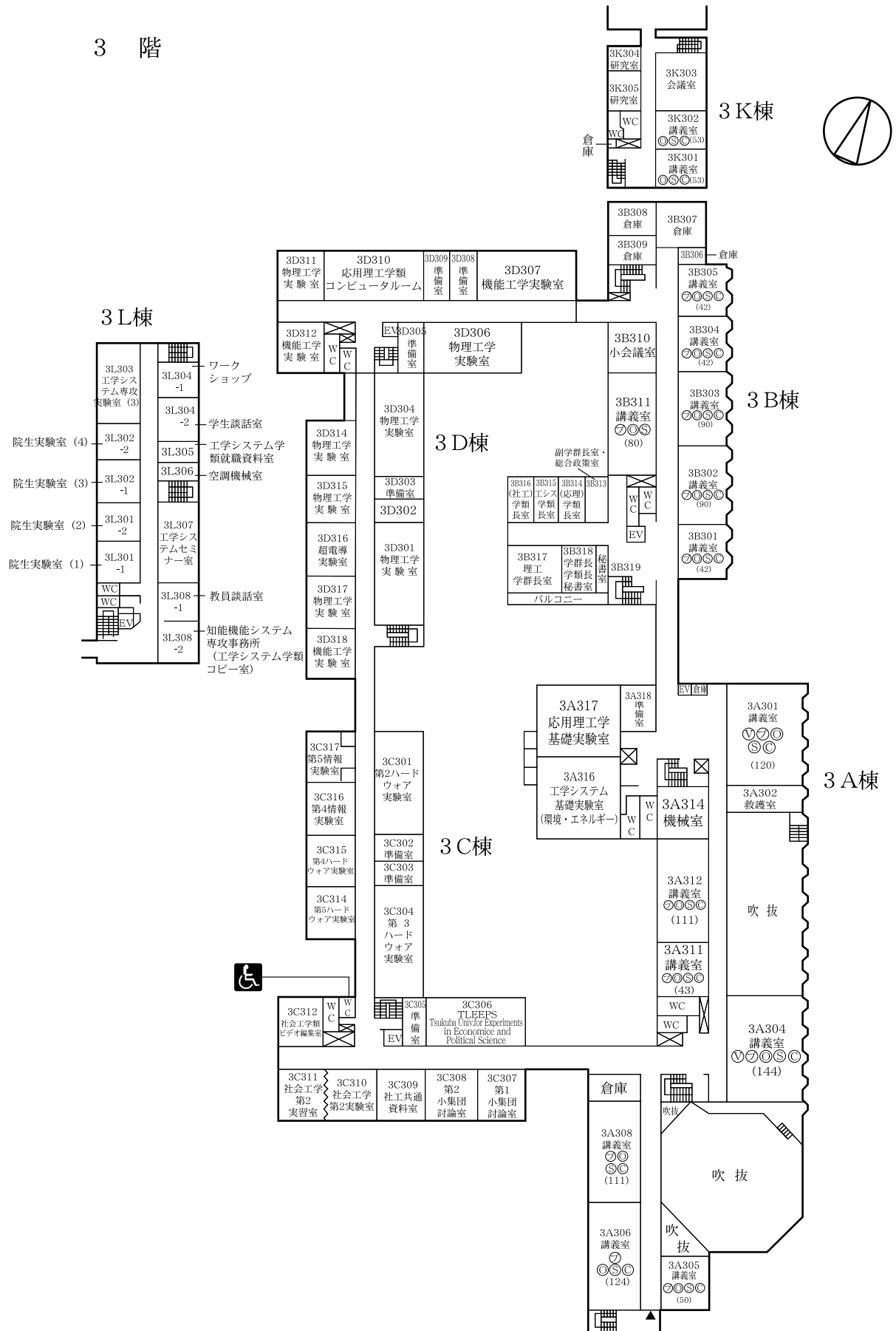

4 階

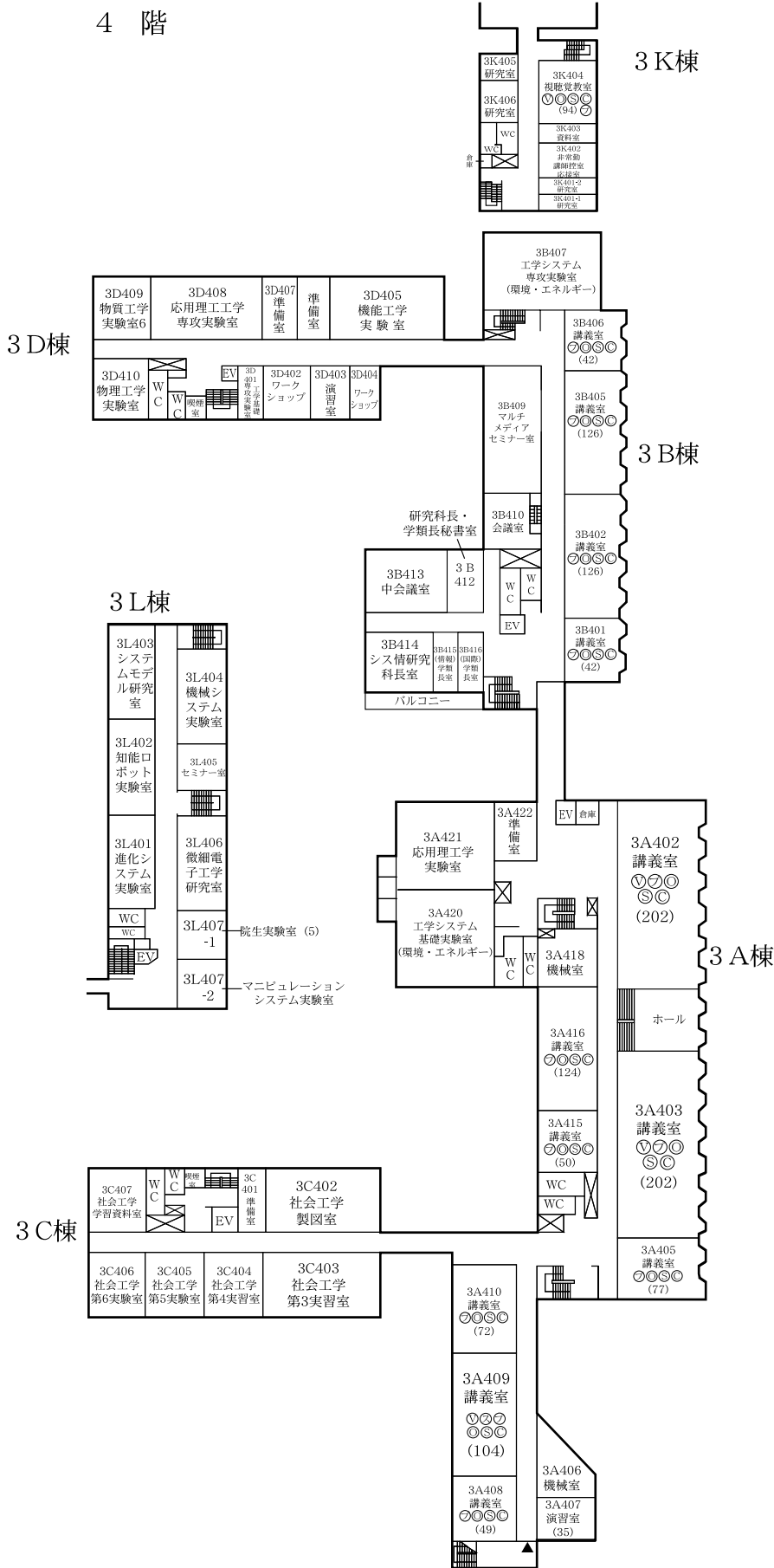

5 階

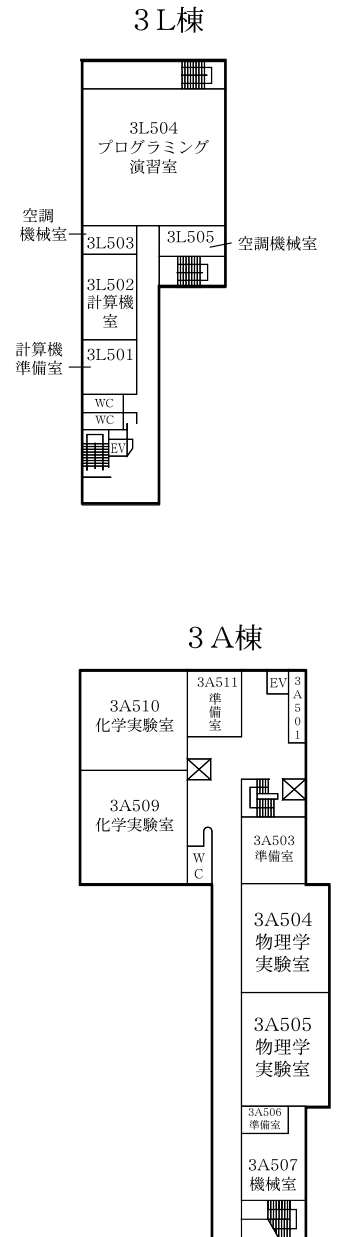

③ 中央図書館

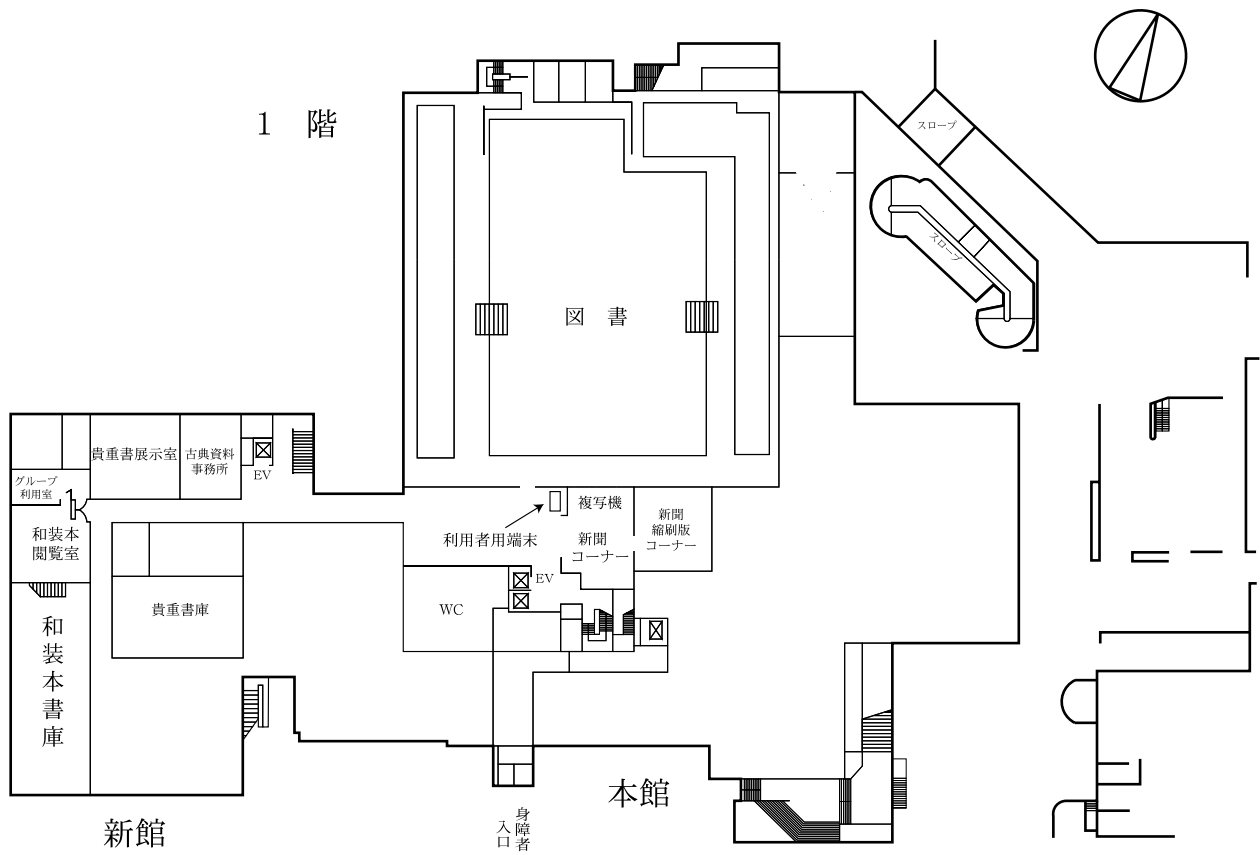

中2階

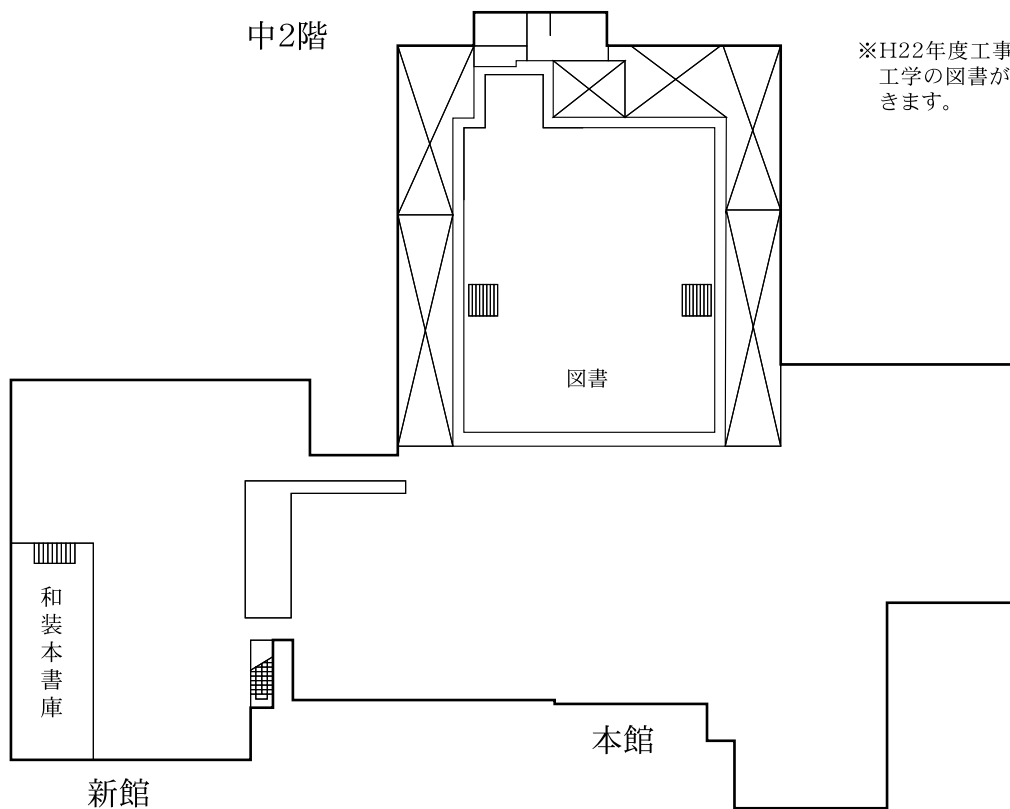

※H22年度工事中は、自然科学及び工学の図書が1階、中2階で利用できます。

2 階 新着雑誌, 参考図書

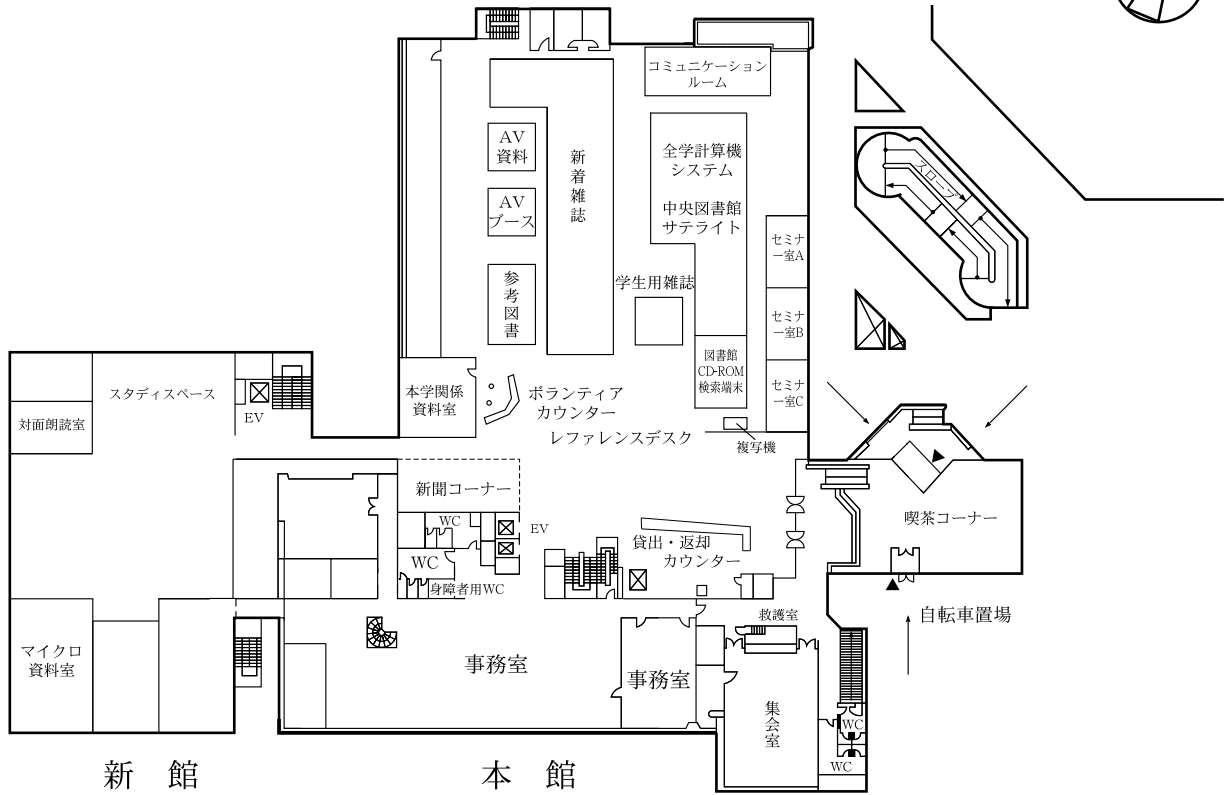

3 階 人文科学

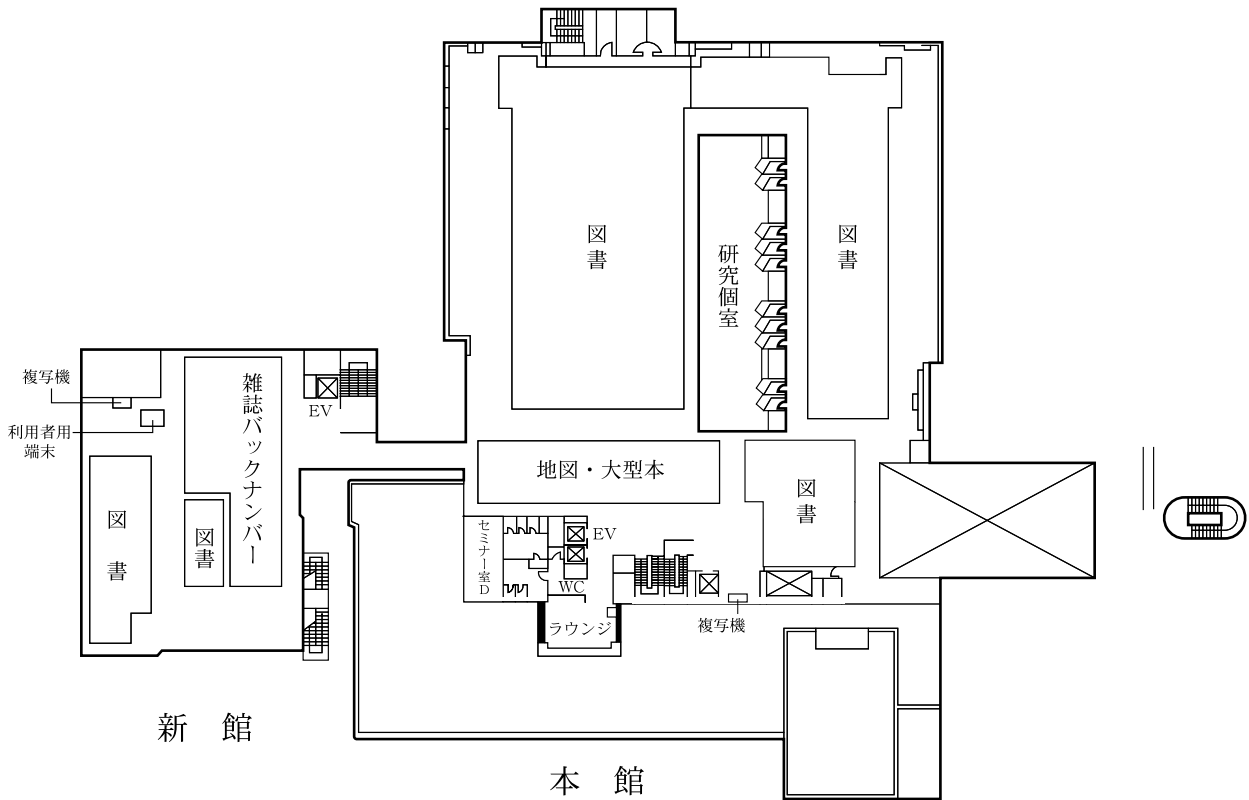

中央図書館

4 階 社会科学及び産業

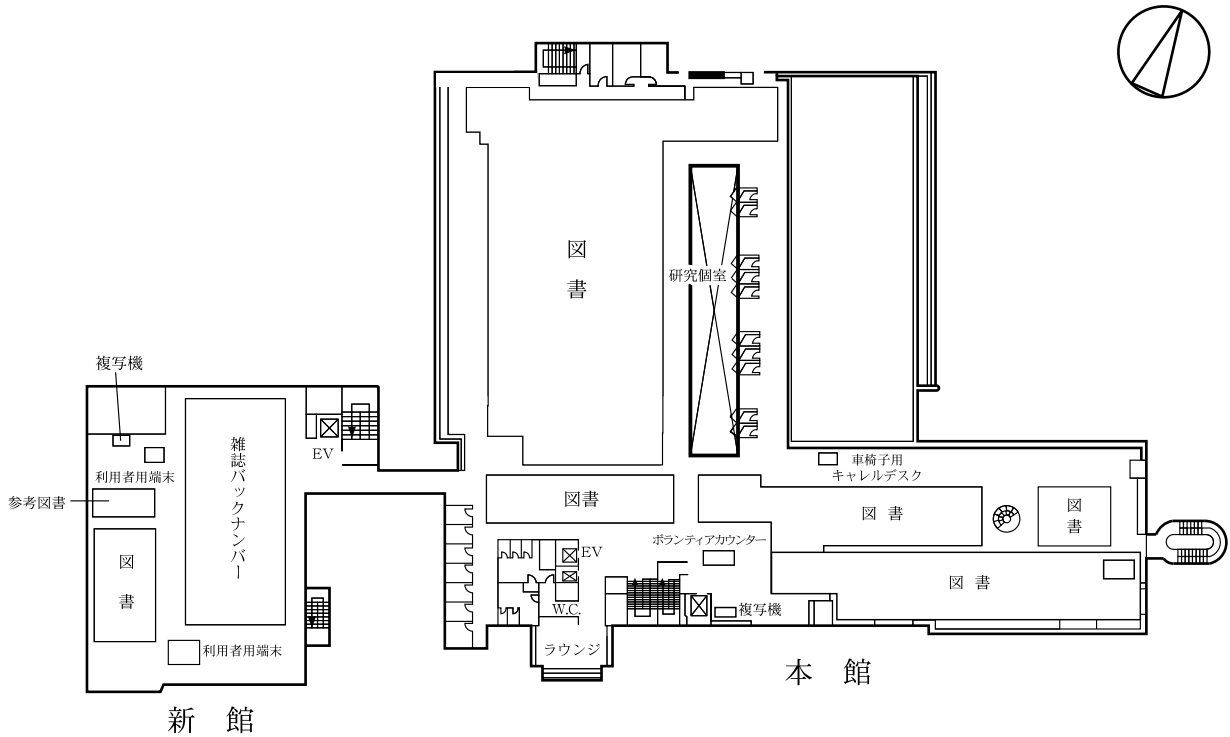

5 階 自然科学及び工学

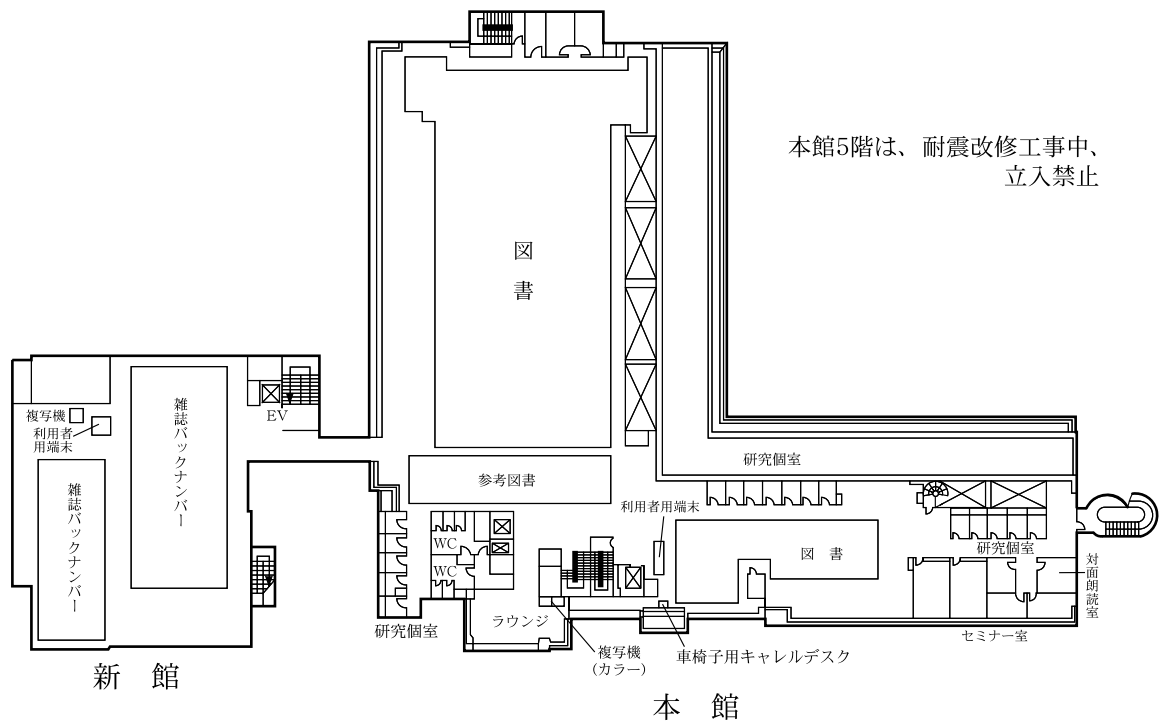

④ 第一体育館

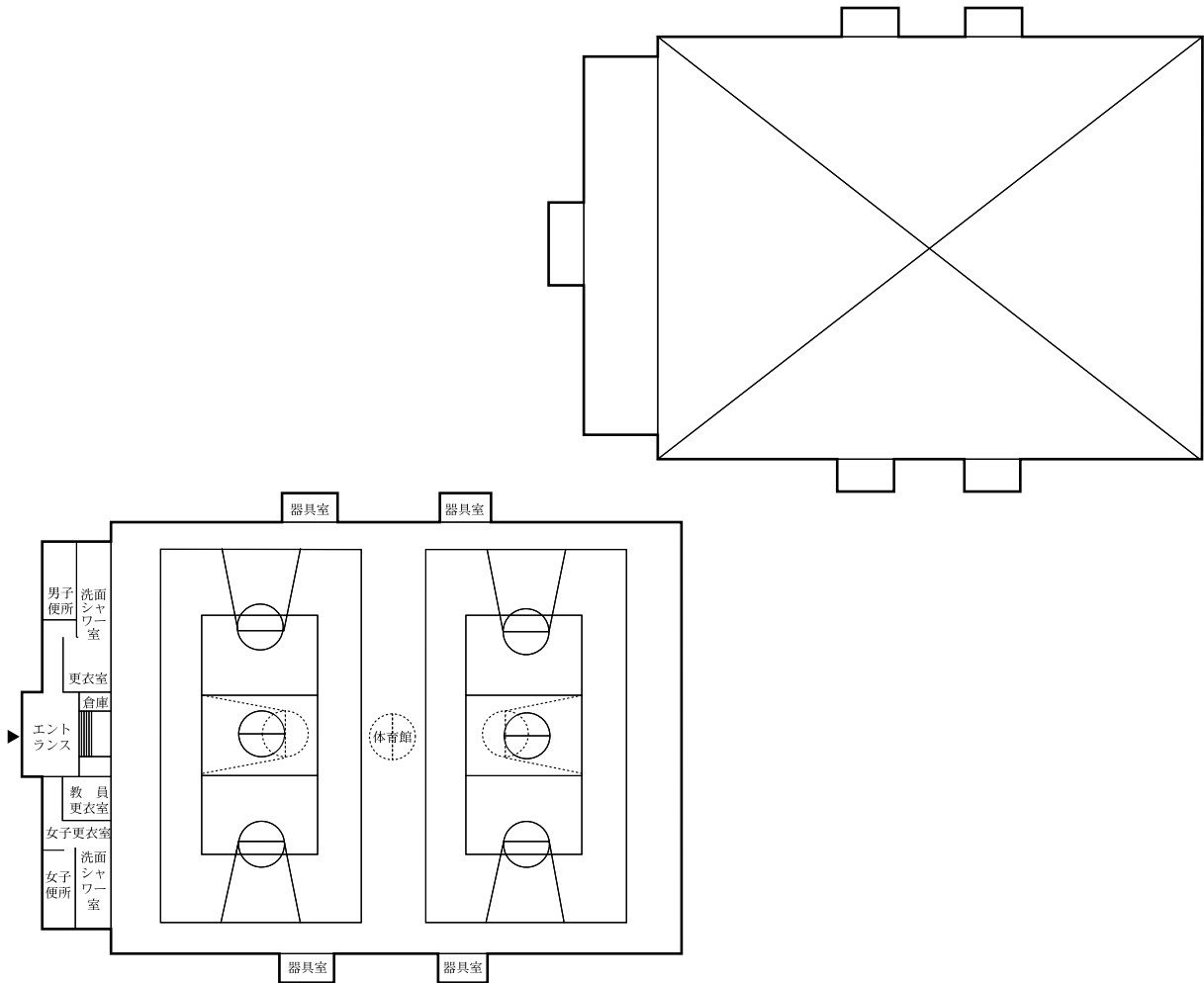
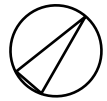

⑤ 第3体育館

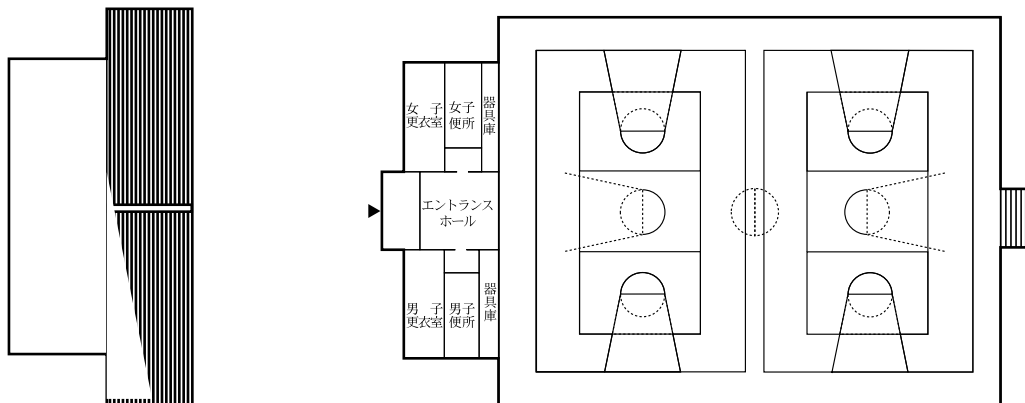
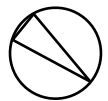

(3) 4A~4D棟, 医学図書館・臨床講義室, 共同利用棟B, 第2体育館

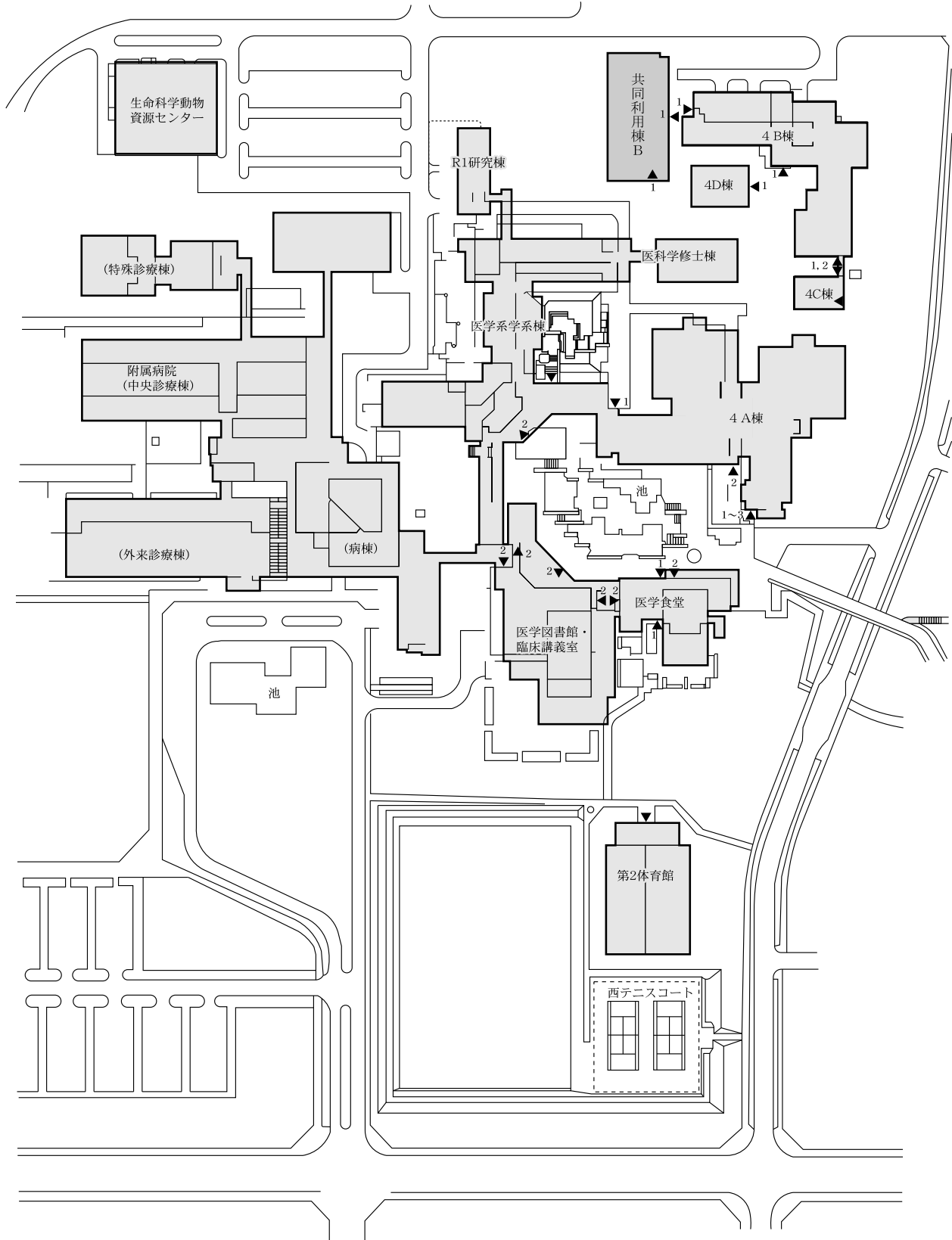
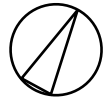

① 4A棟



1 階

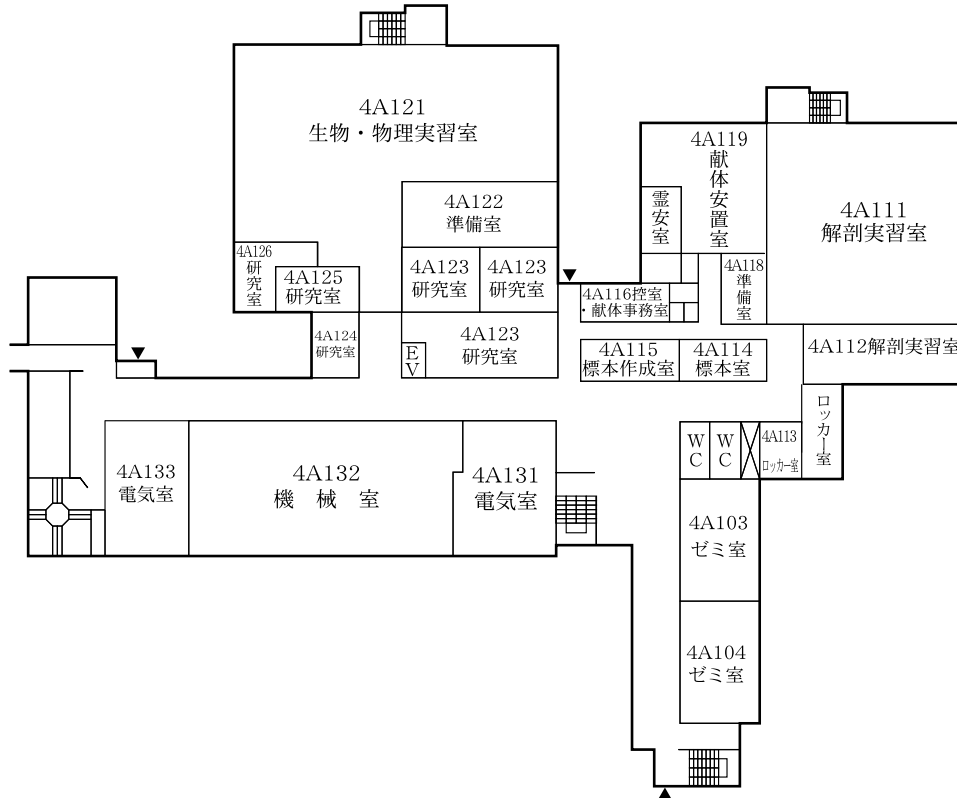

2 階

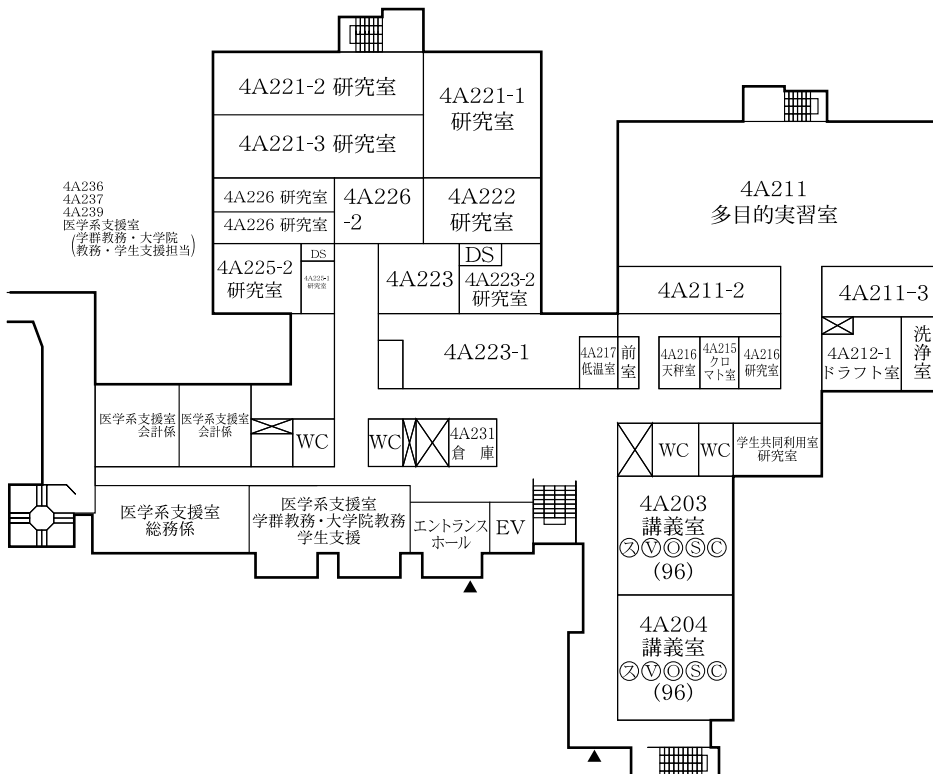

4A棟 (3階・4階)

3 階

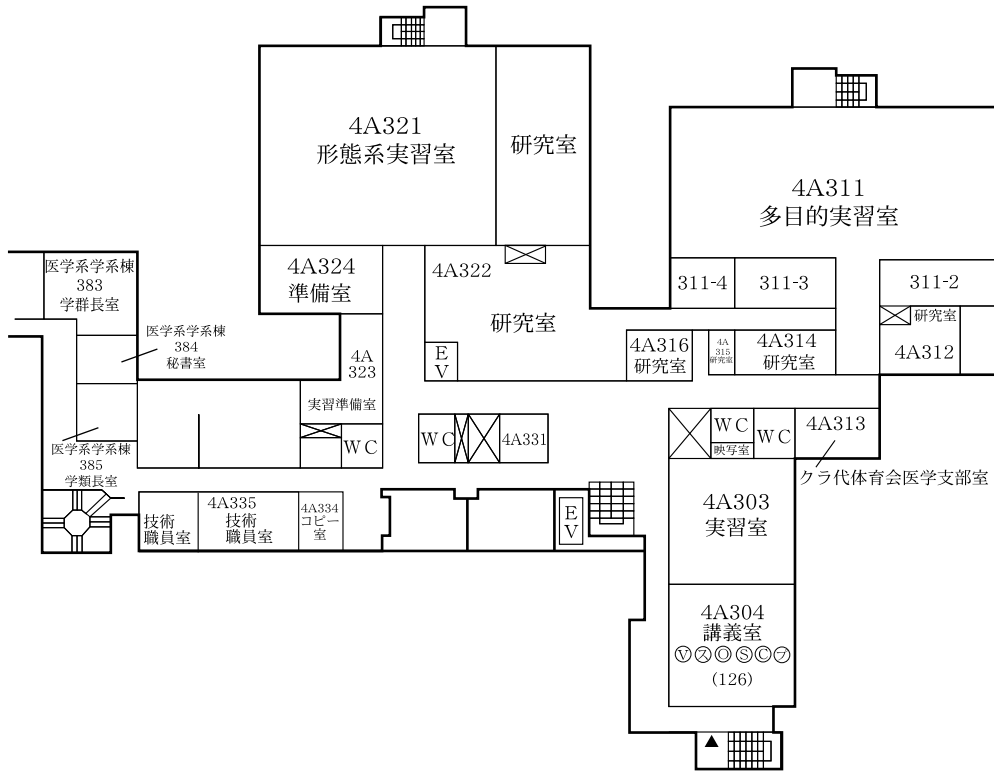
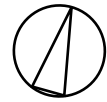

4 階

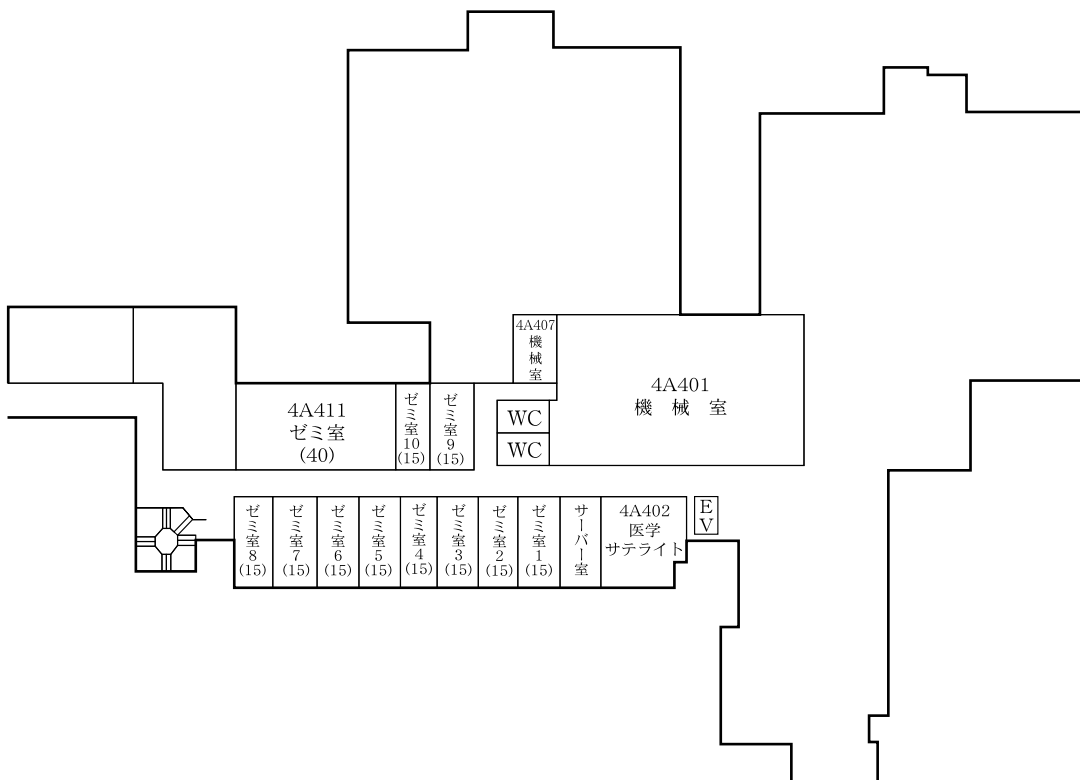

② 医学図書館・臨床講義室

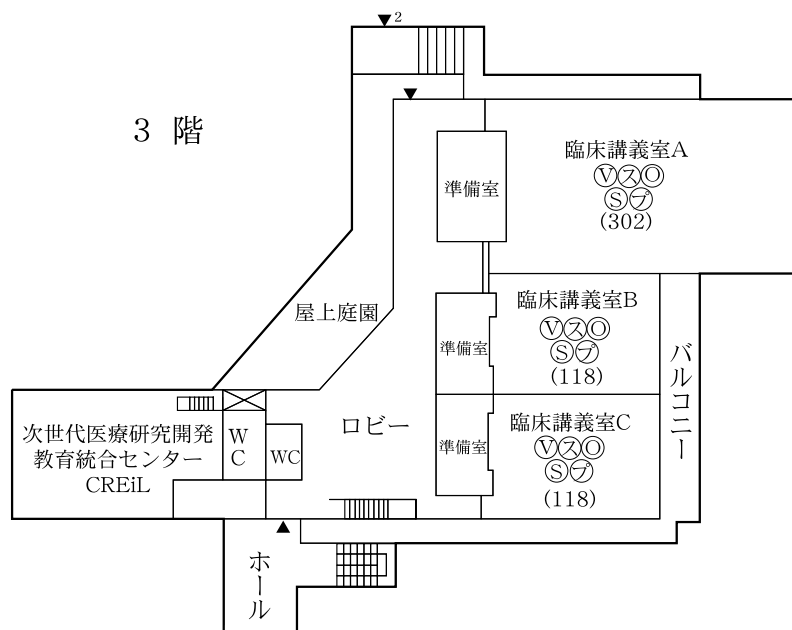
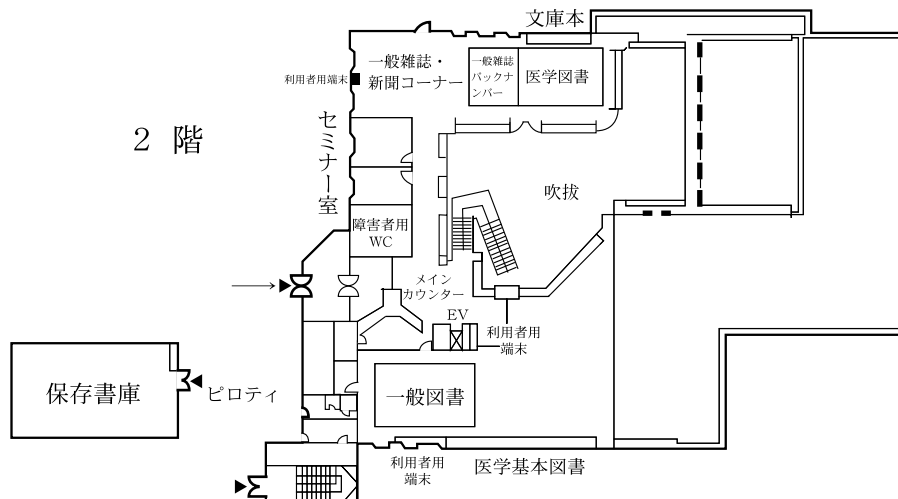
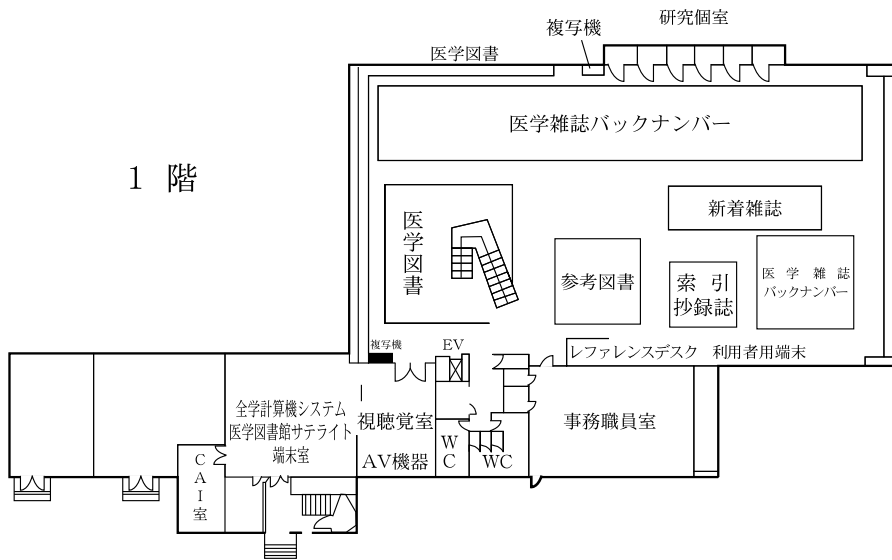

③ 4B～D棟

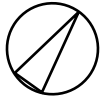

1 階

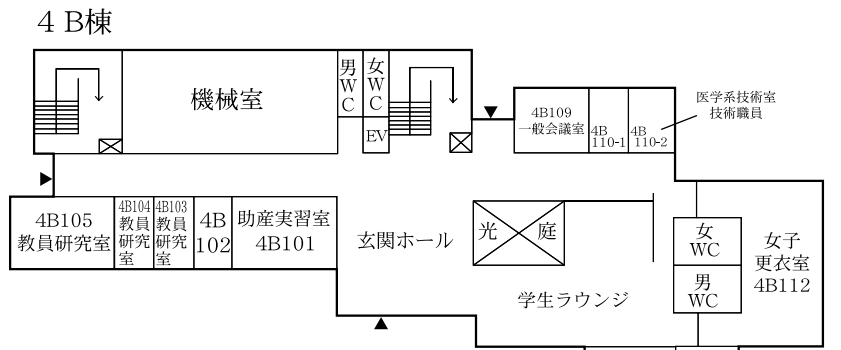

2 階

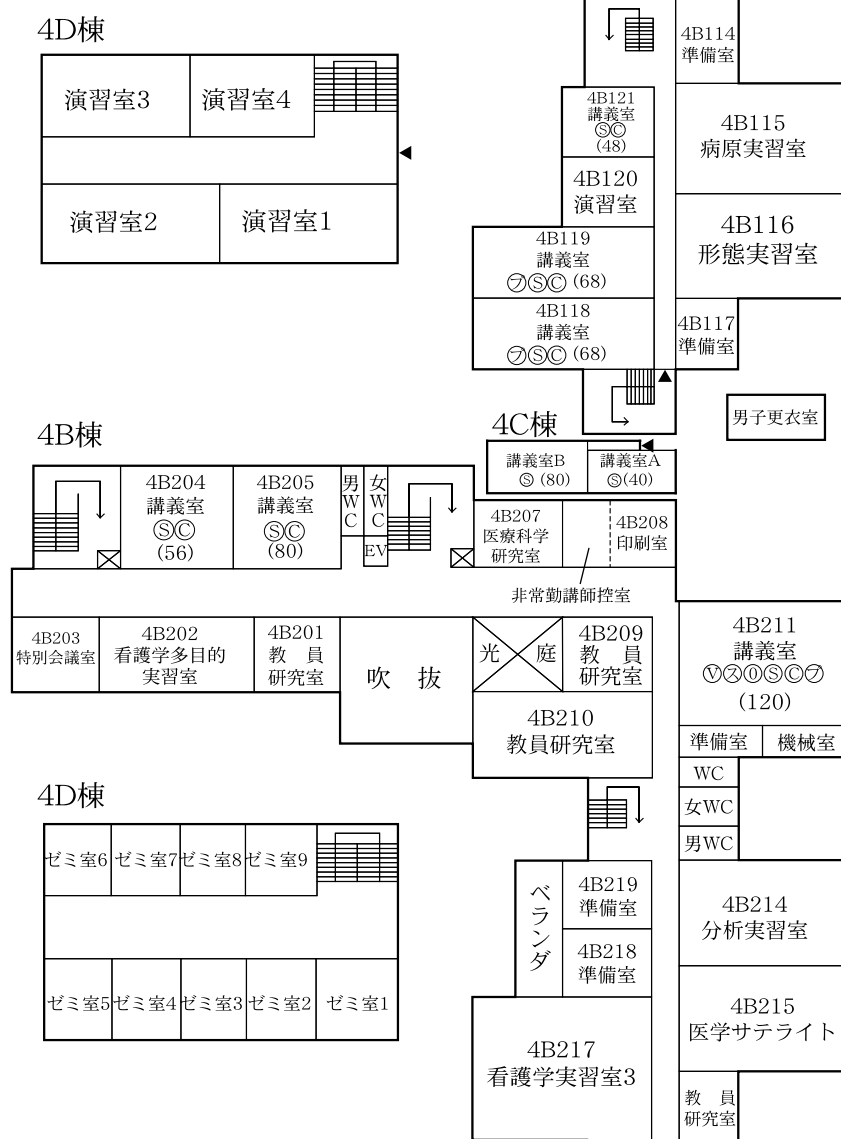

3 階

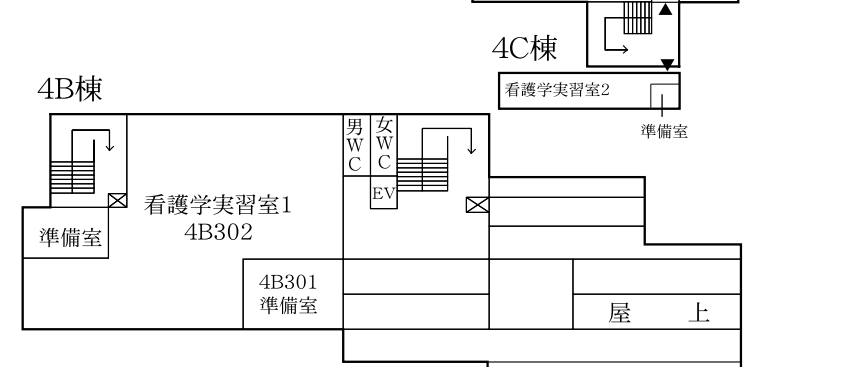

④ 第2 体育館

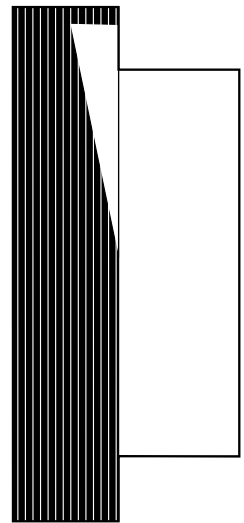
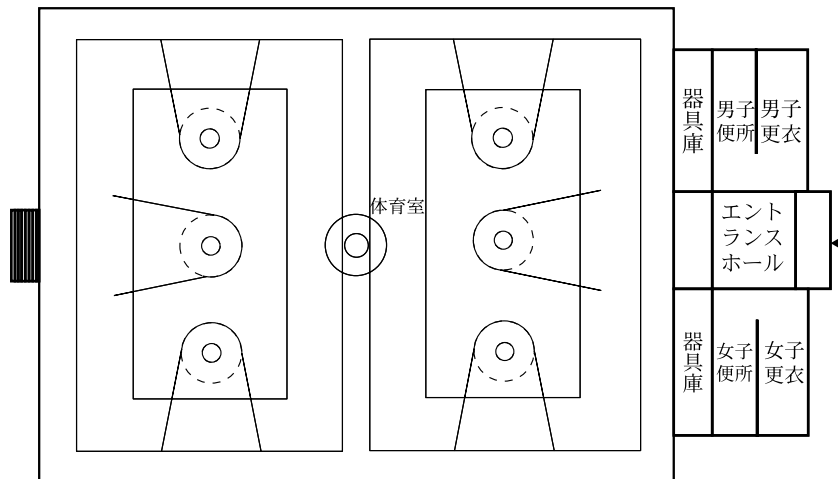
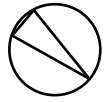

(4) 5C棟, 6A・6B, 体育・芸術図書館, 体育センター, 体育館等

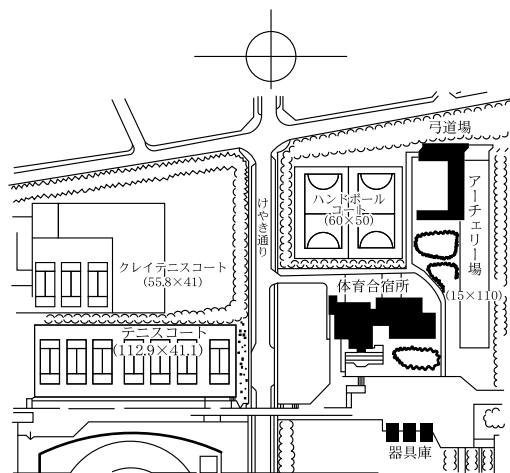
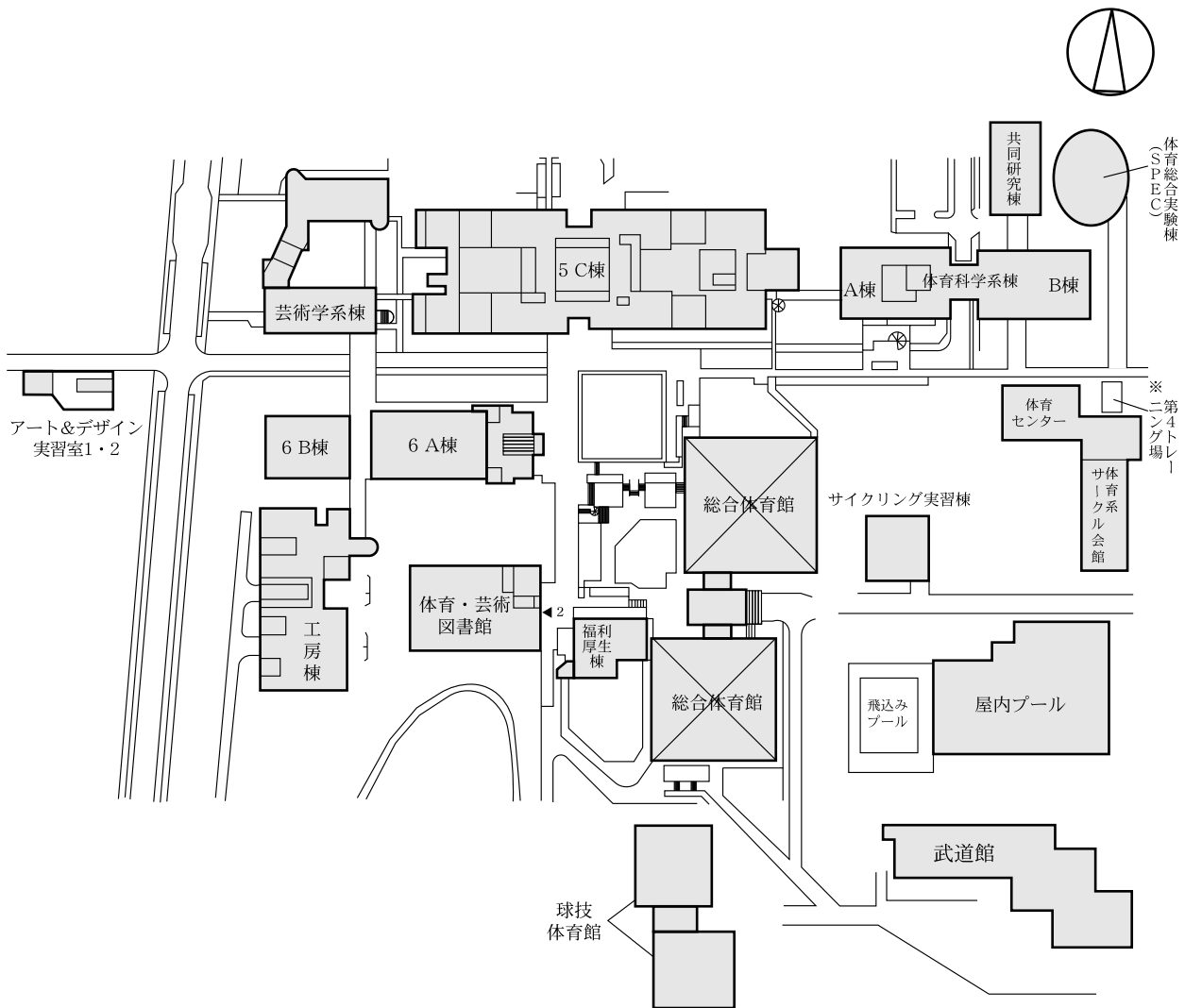

① 5C棟

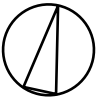

1 階

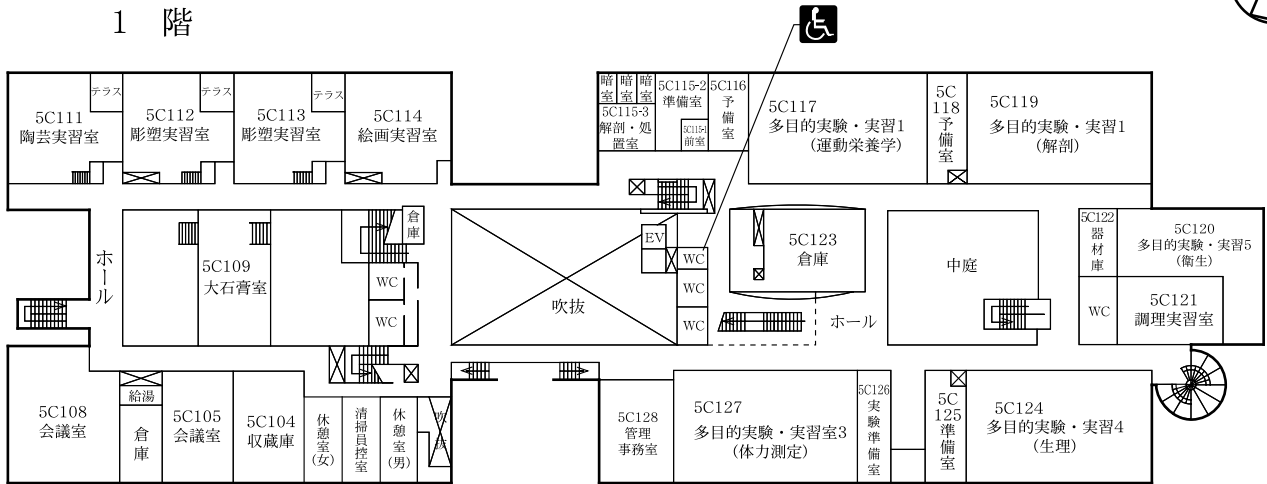

2 階

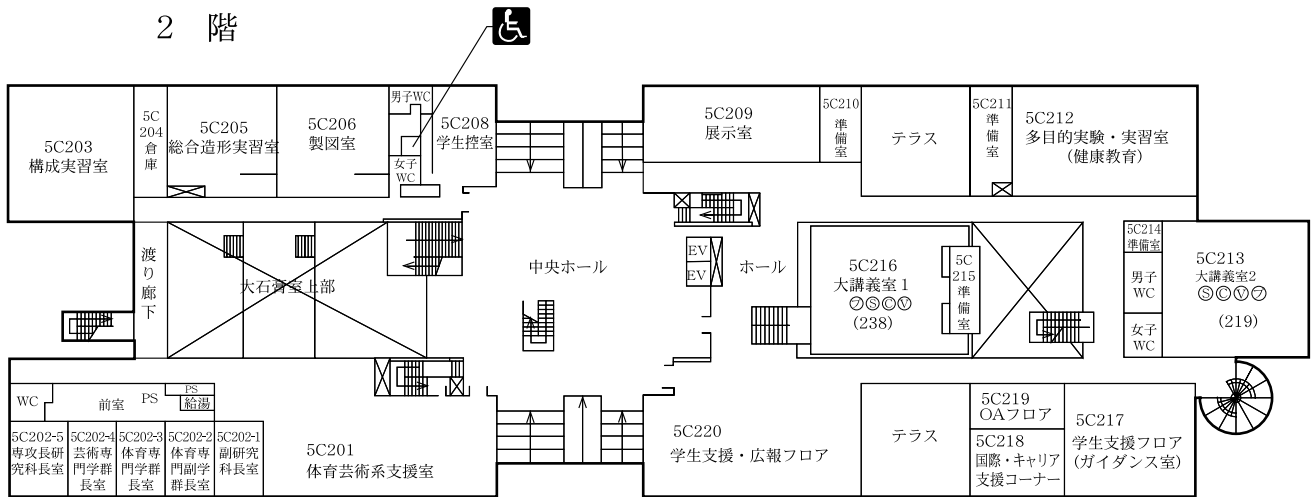

3 階

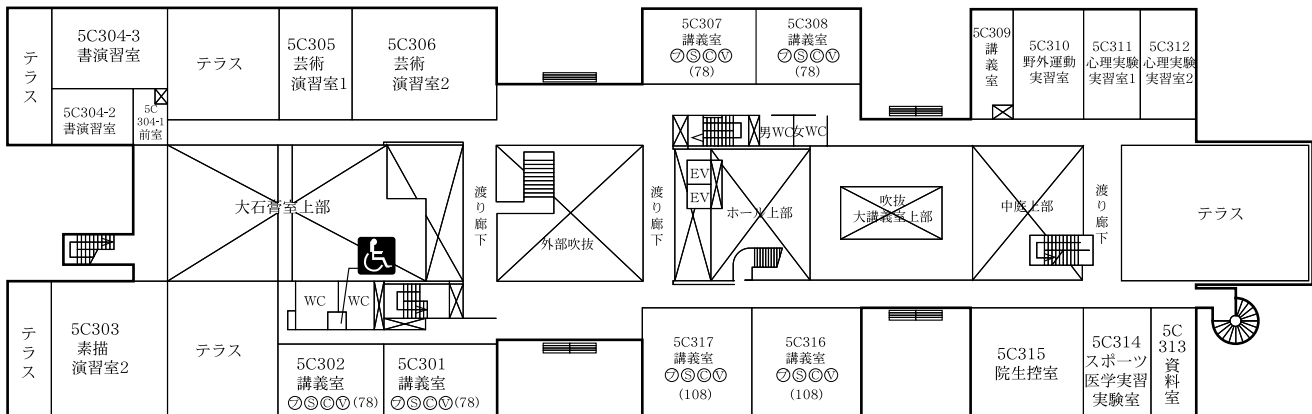

5C棟 (4階・5階・6階)

4 階

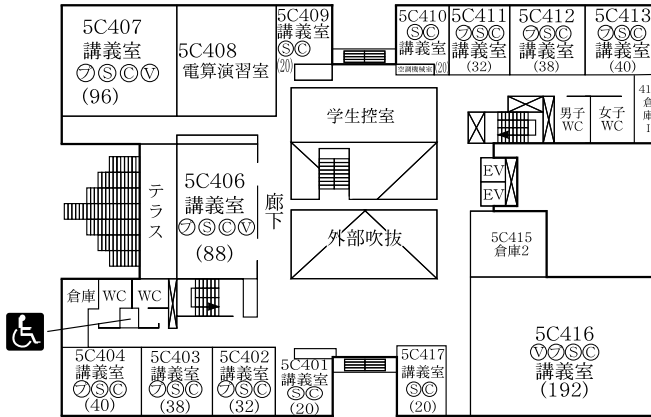

5 階

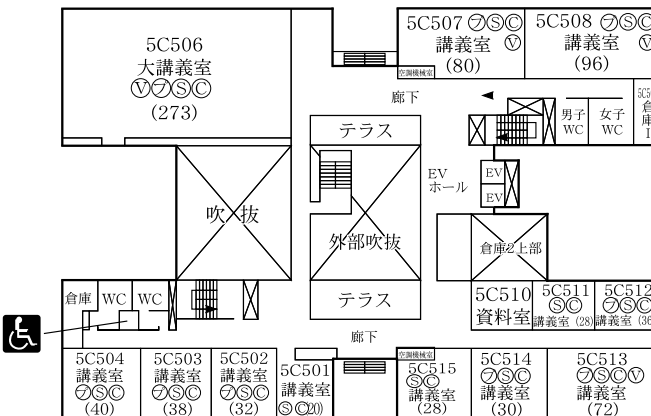

6 階

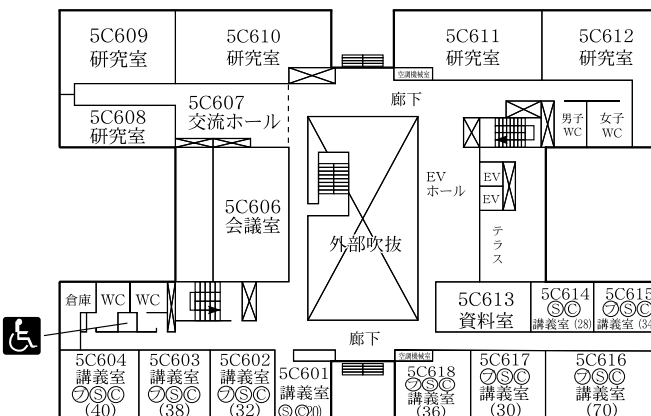

② 6A・6B棟

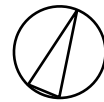

1 階

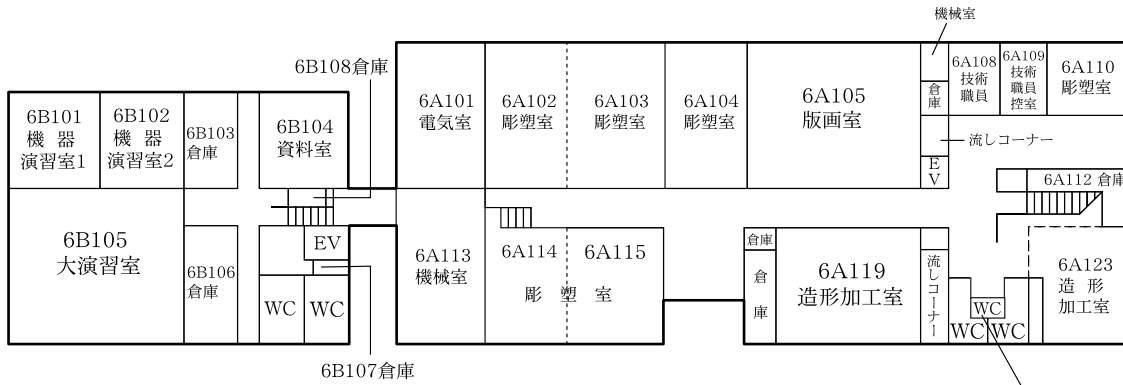

2 階

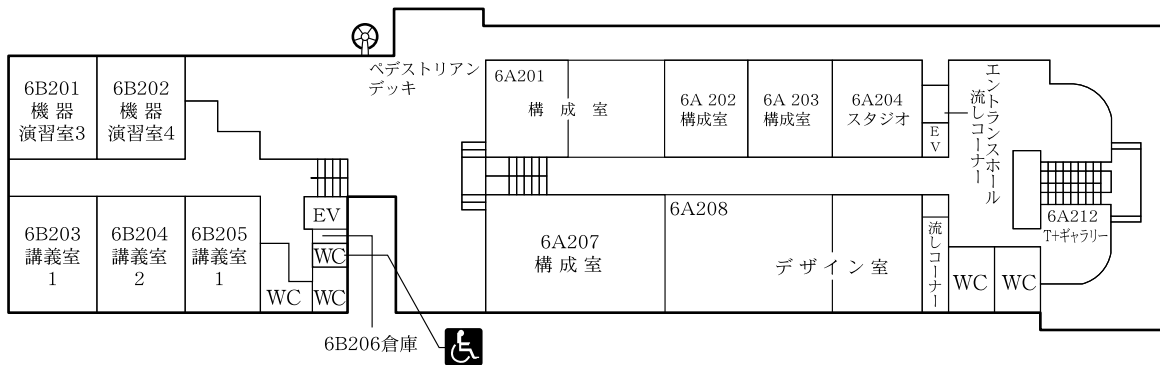

3 階

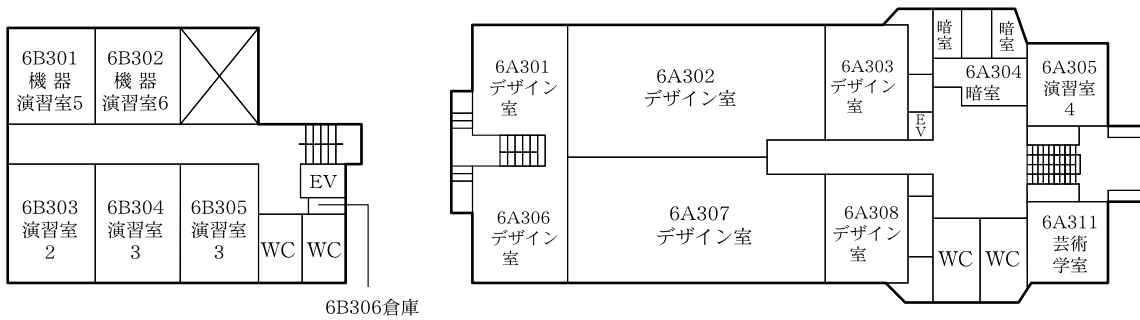

4 階

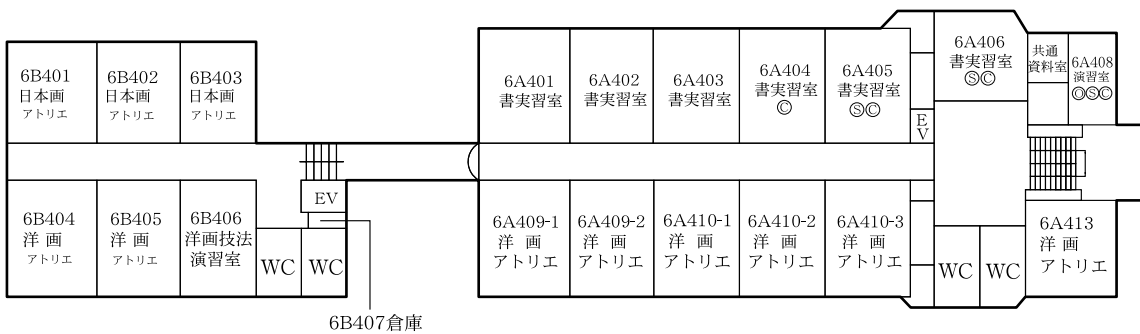

③ 体育・芸術図書館



1 階

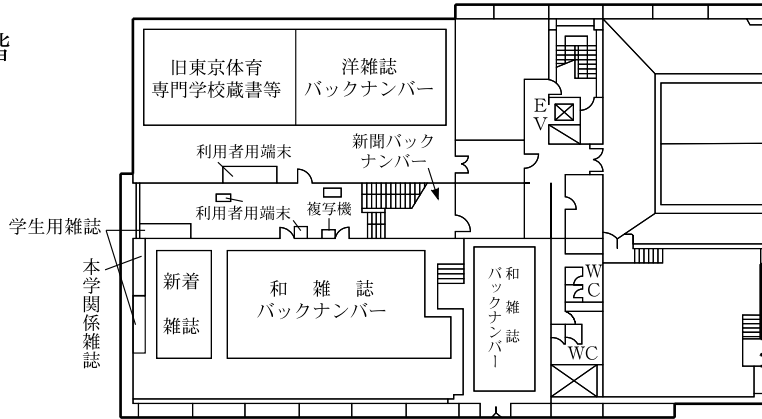

2 階

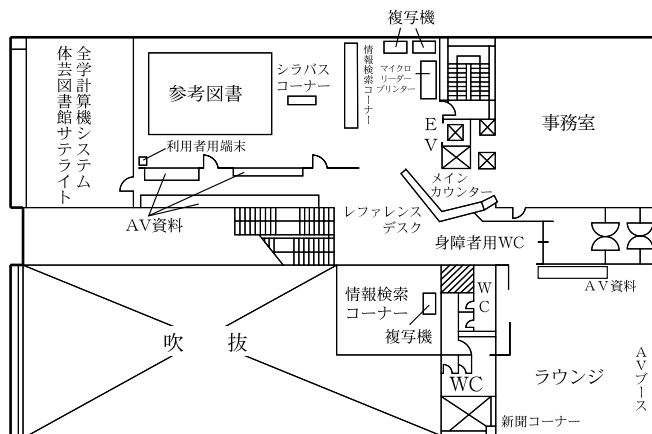

3 階

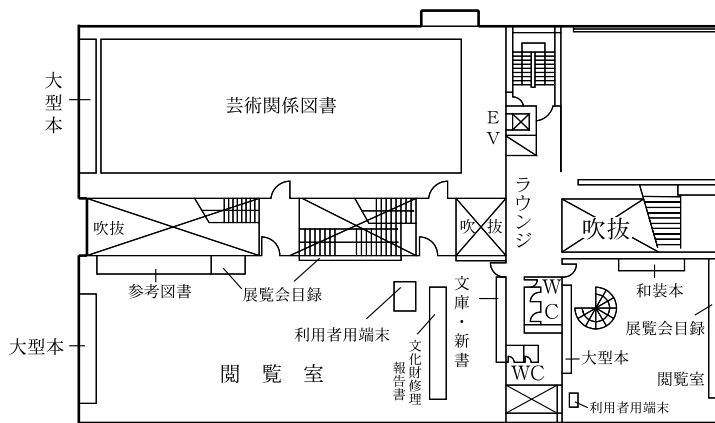

4 階

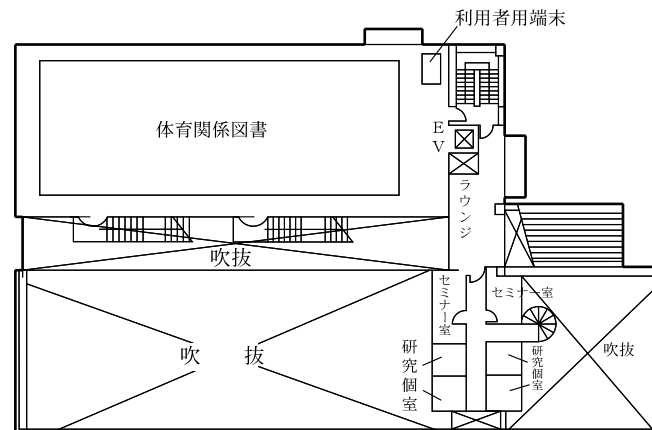

④ 体育センター



1 階

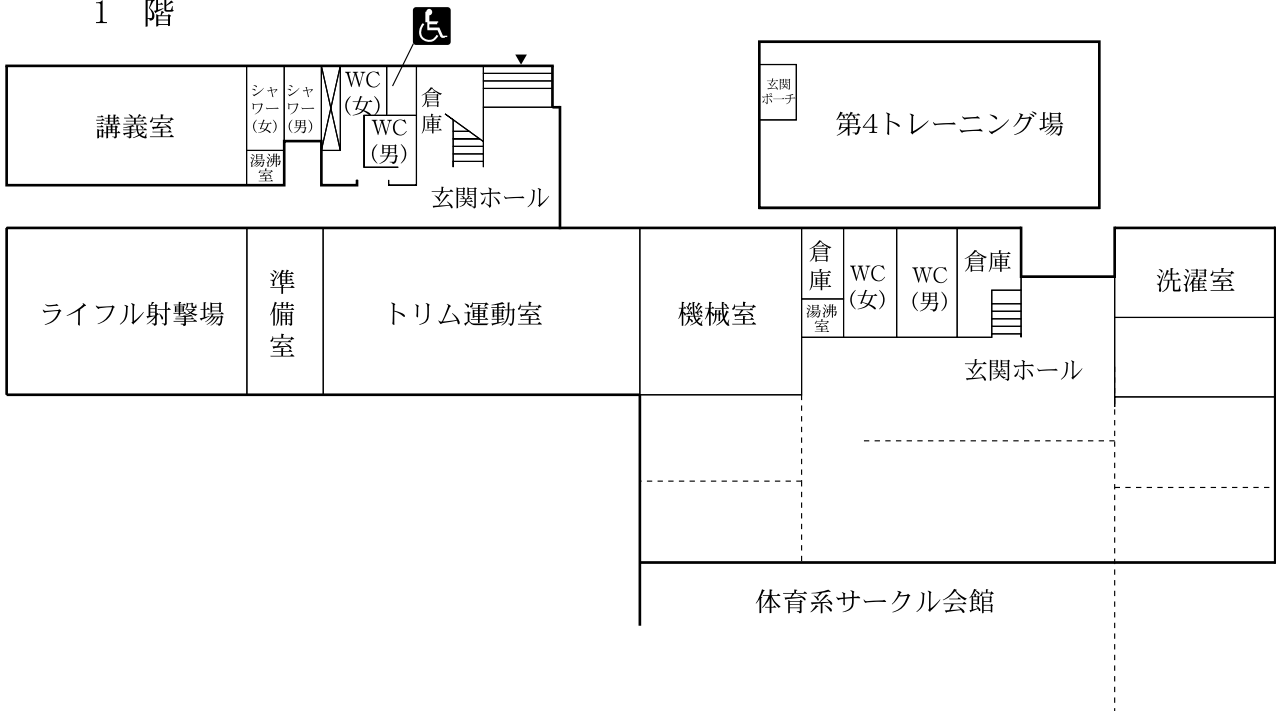

2 階

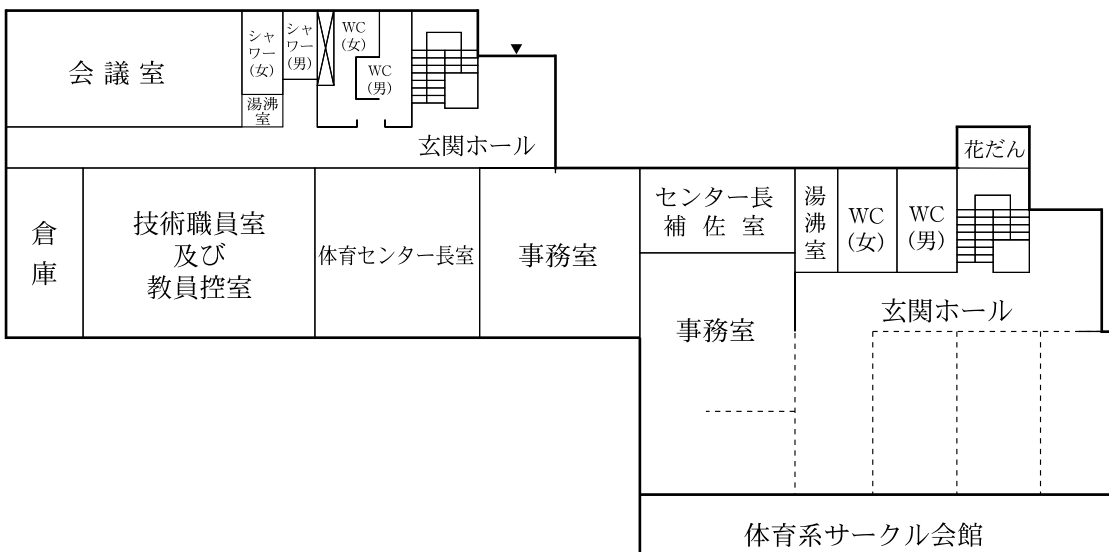

⑤ 総合体育館

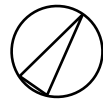

1 階

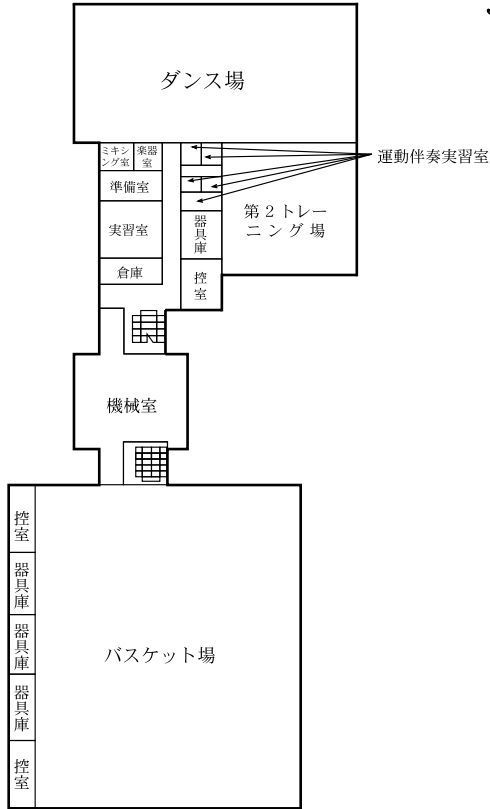

3 階

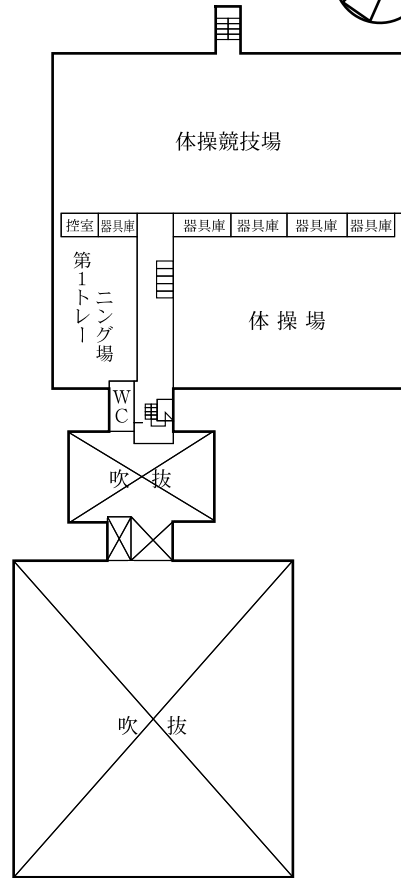

2 階

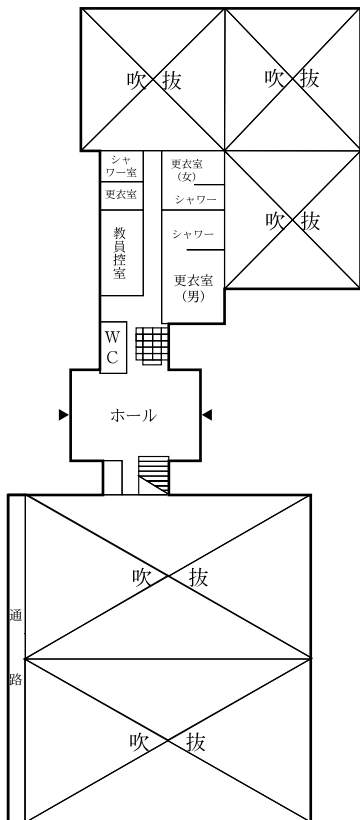

4 階

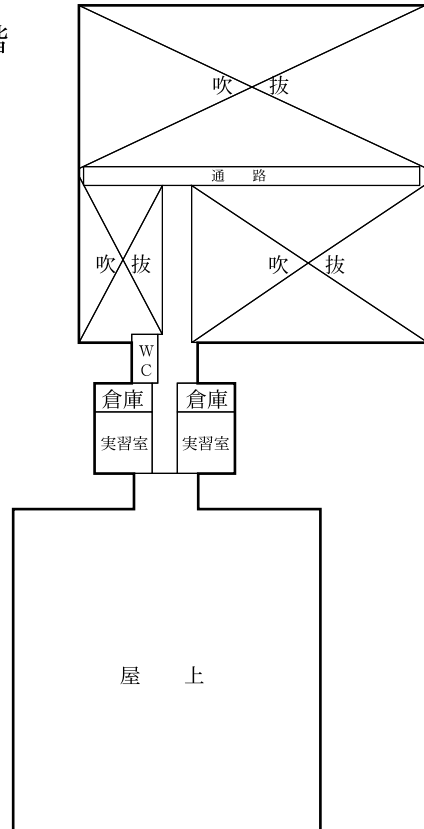

⑥ 屋内プール

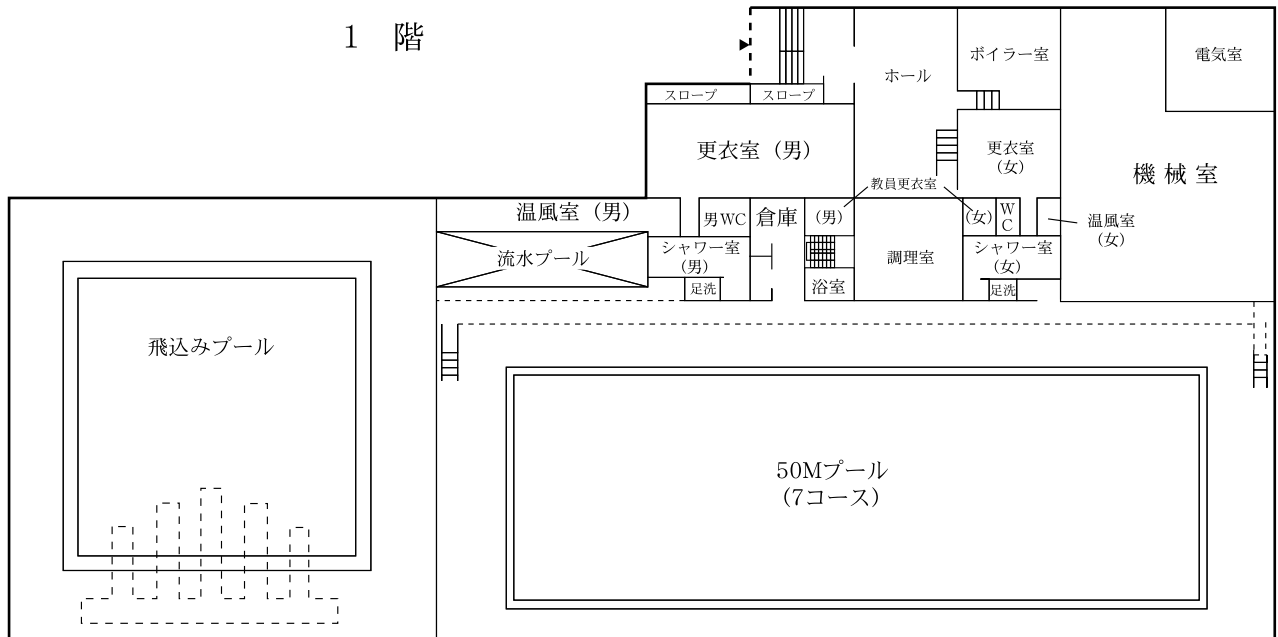

⑦ サイクリング実習棟

2 階

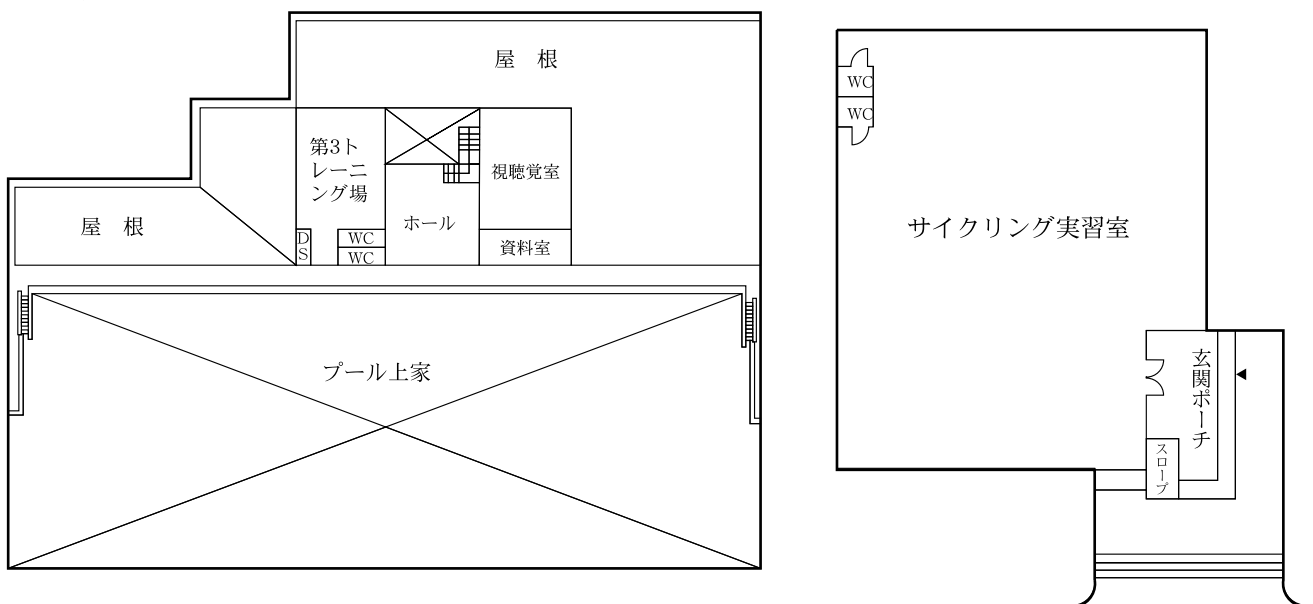

⑧ 武道館

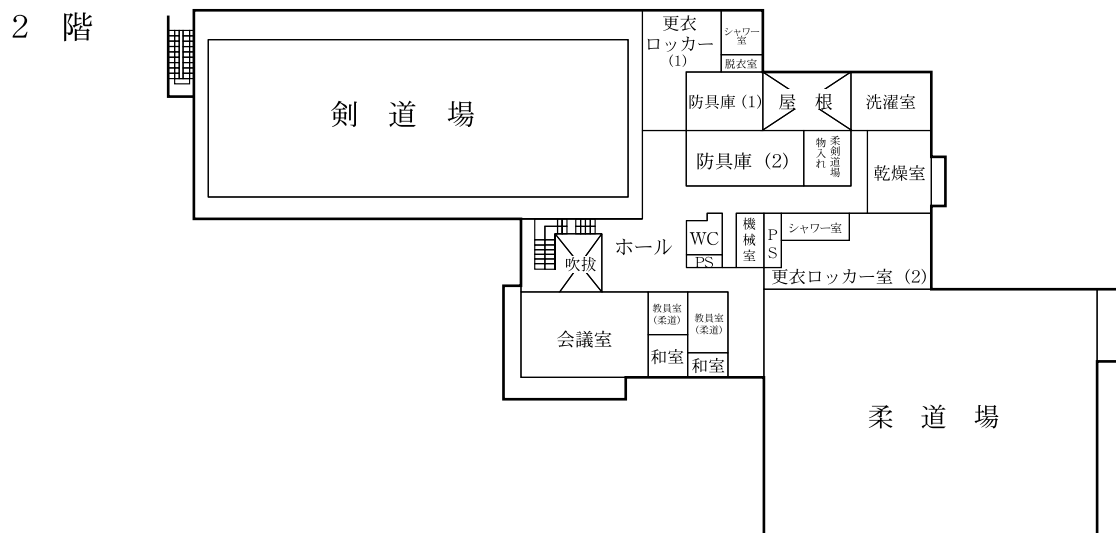
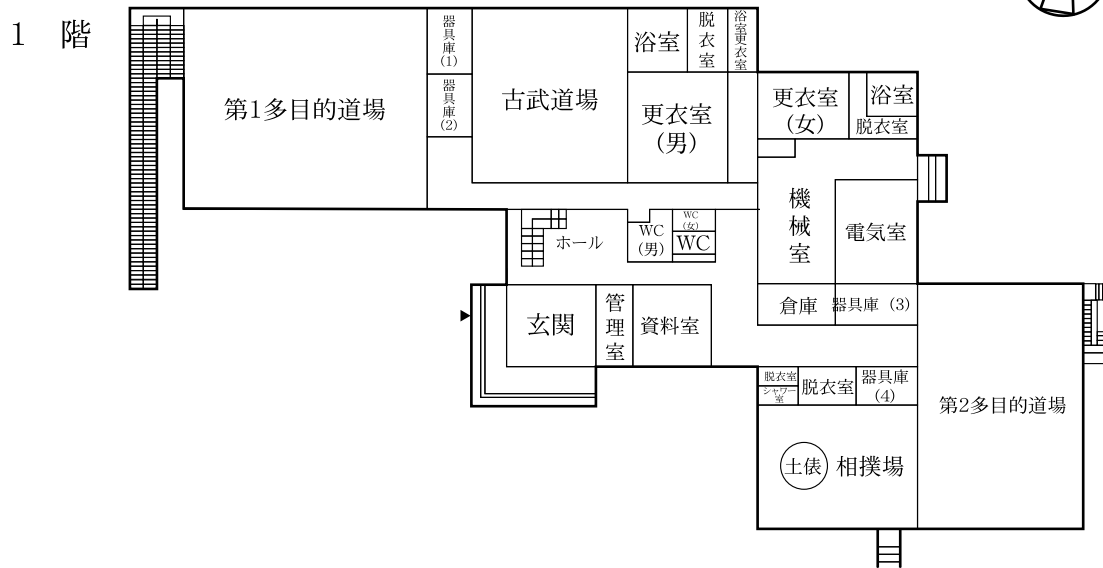

⑨ 球技体育館

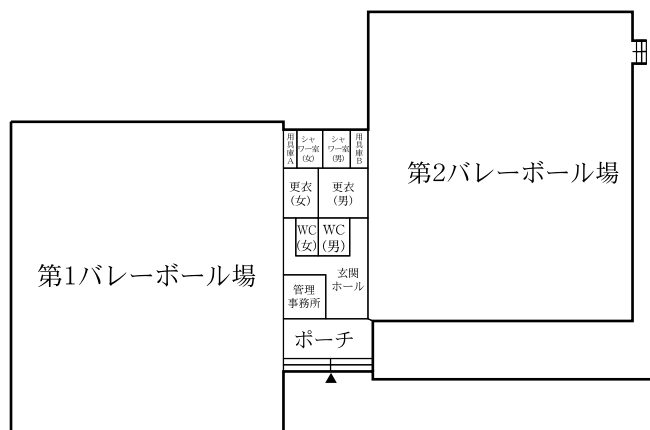

⑩ ライフル射撃場

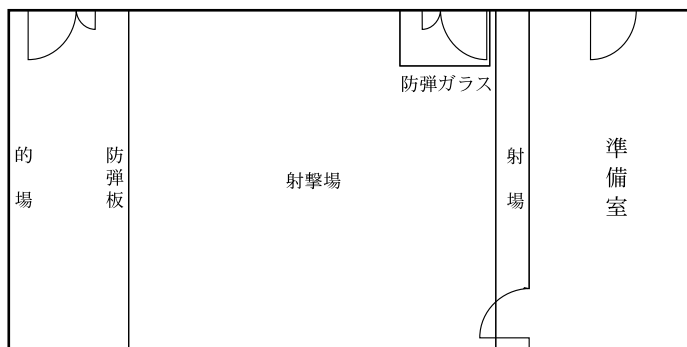

⑪ 弓道場

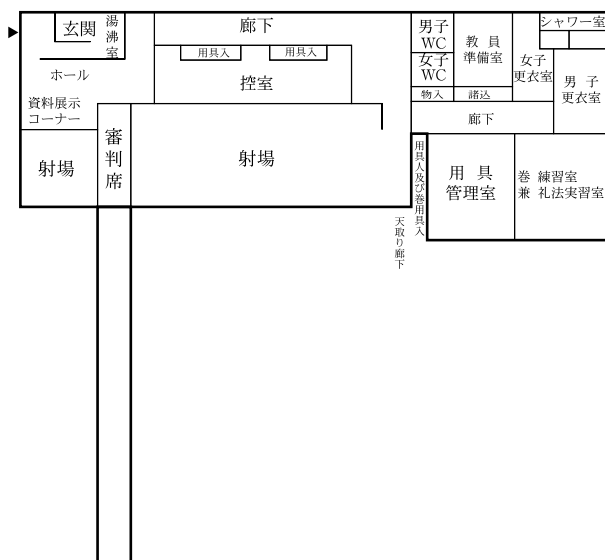

⑫ クラブハウス

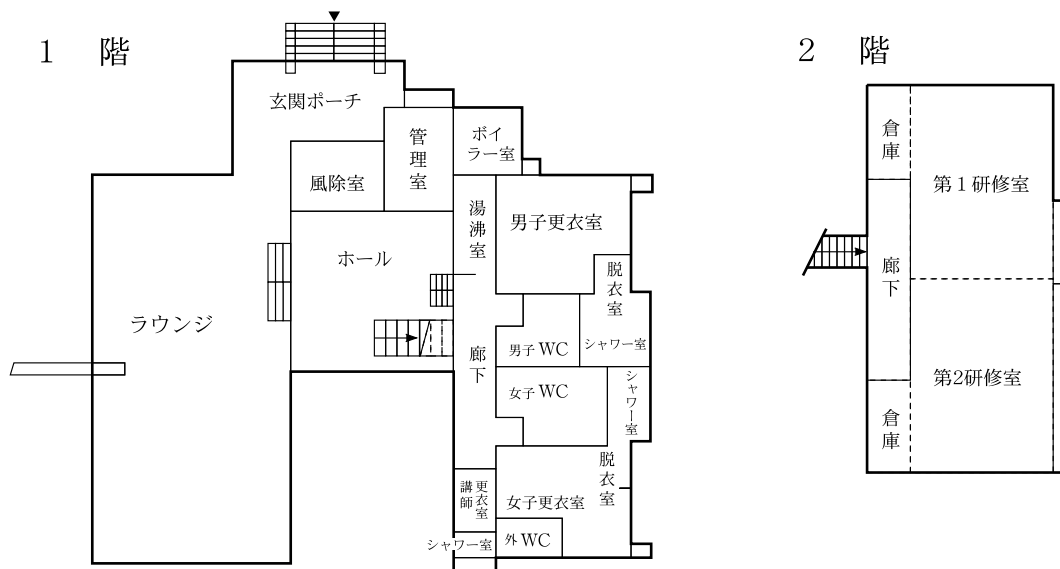

(5) 7A~7D 棟, 図書館情報学図書館, 第4体育館

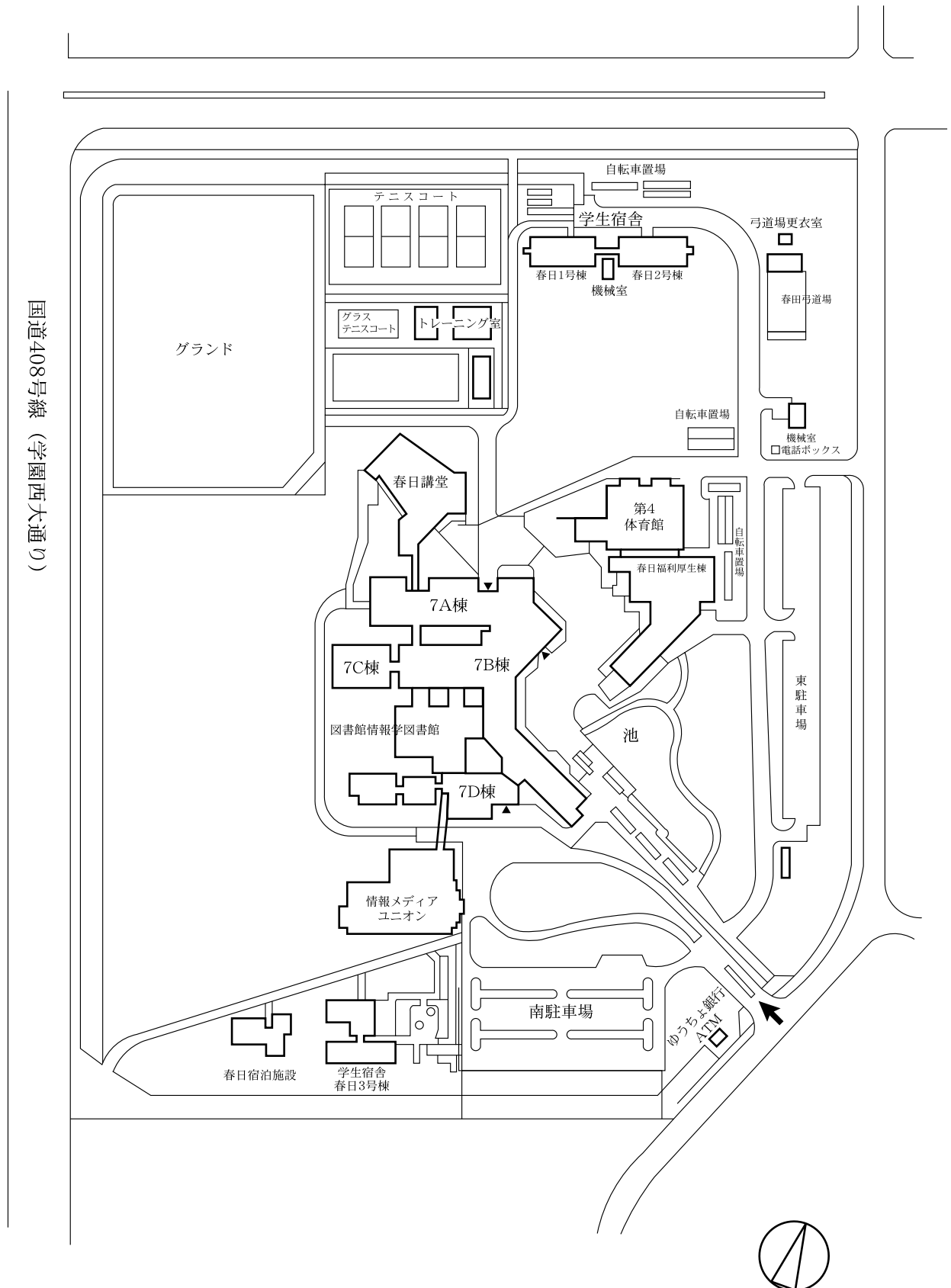

① 7A~7C棟 (図情)

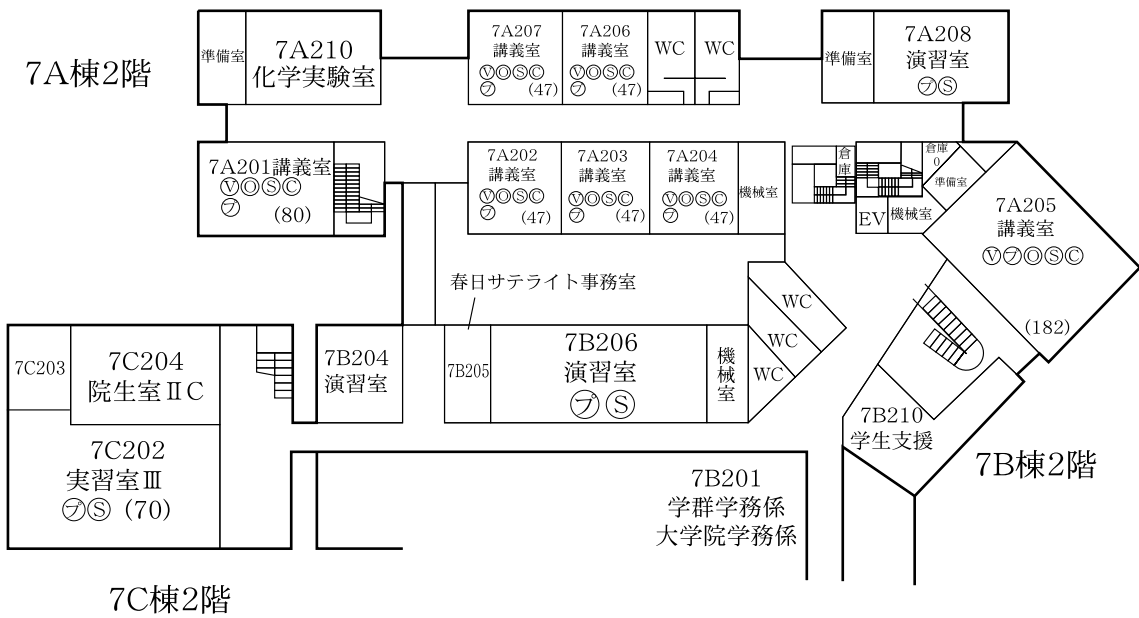
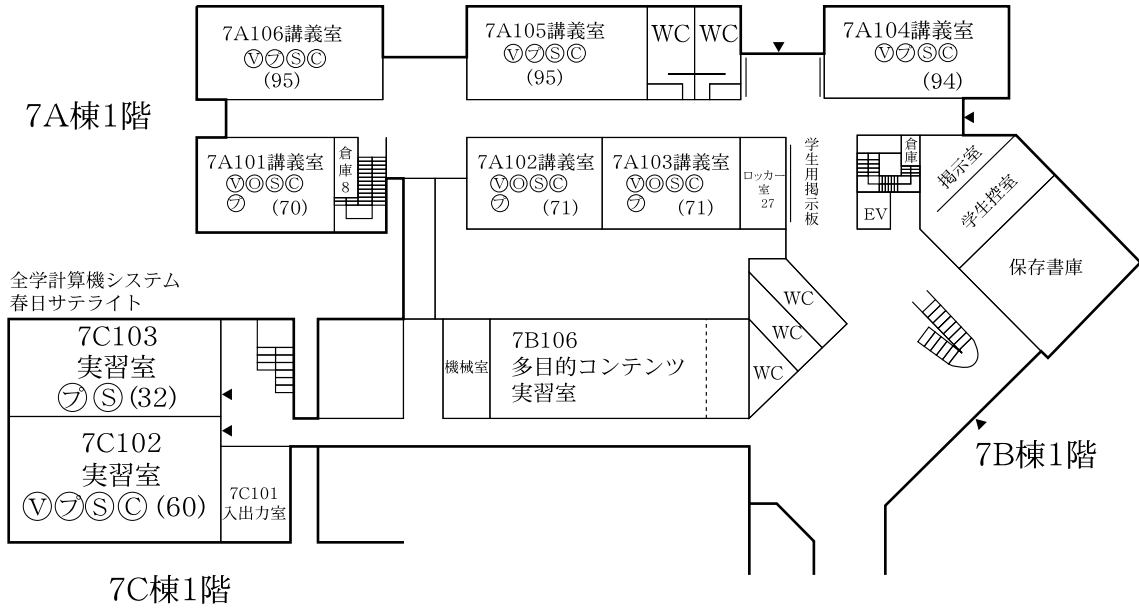

② 図書館情報学図書館

プリントメディア部門

1 階

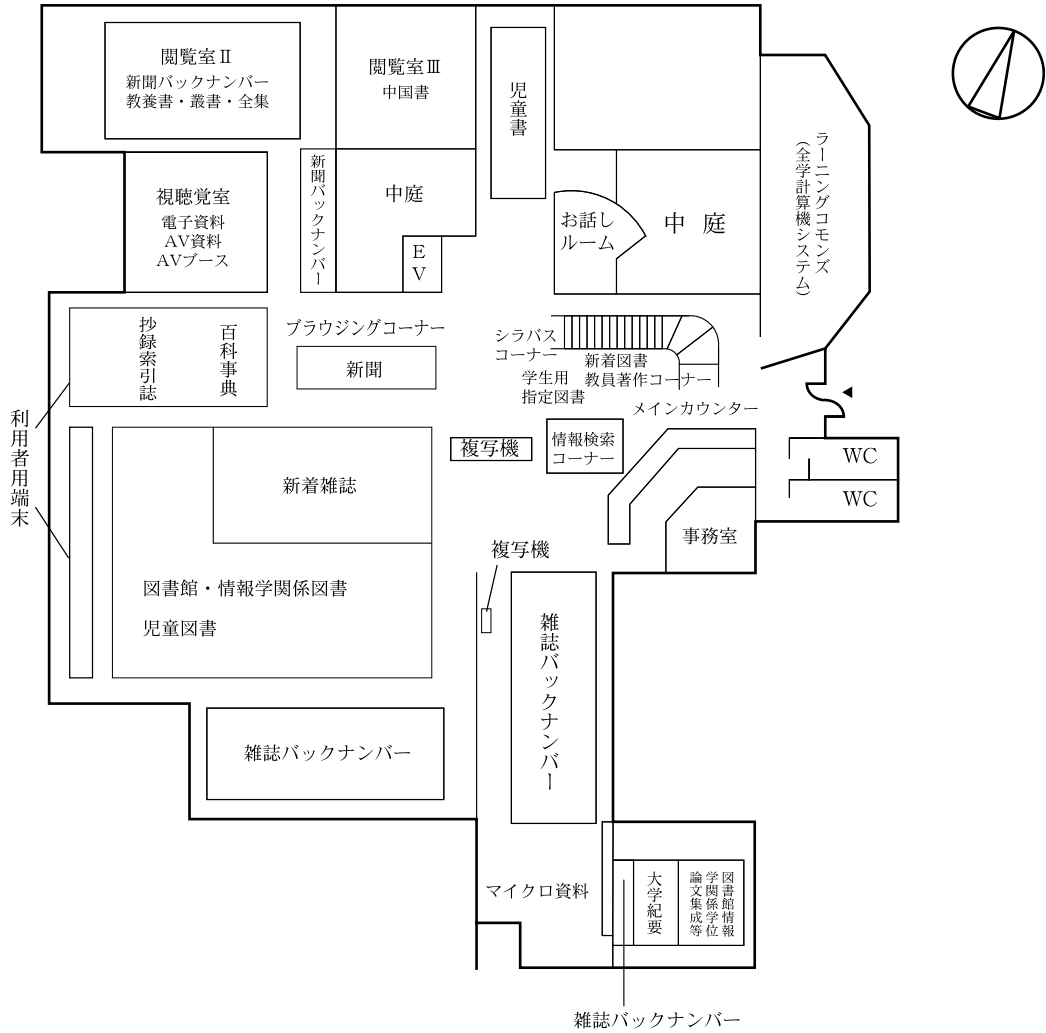

プリントメディア部門

2 階

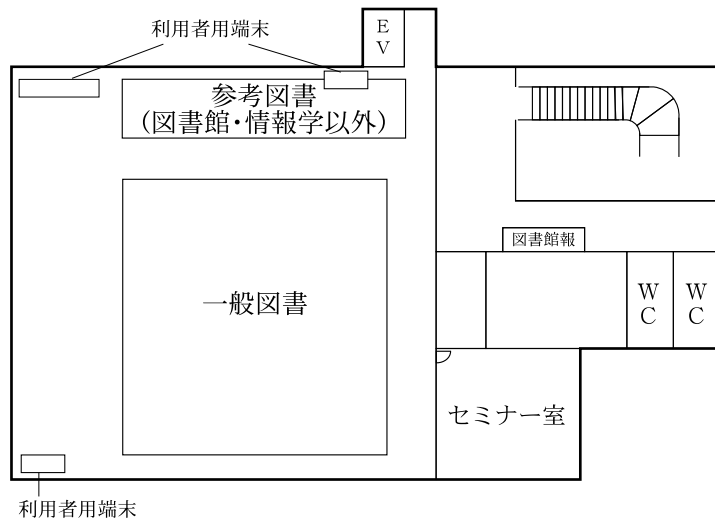

デジタルメディア部門

1 階

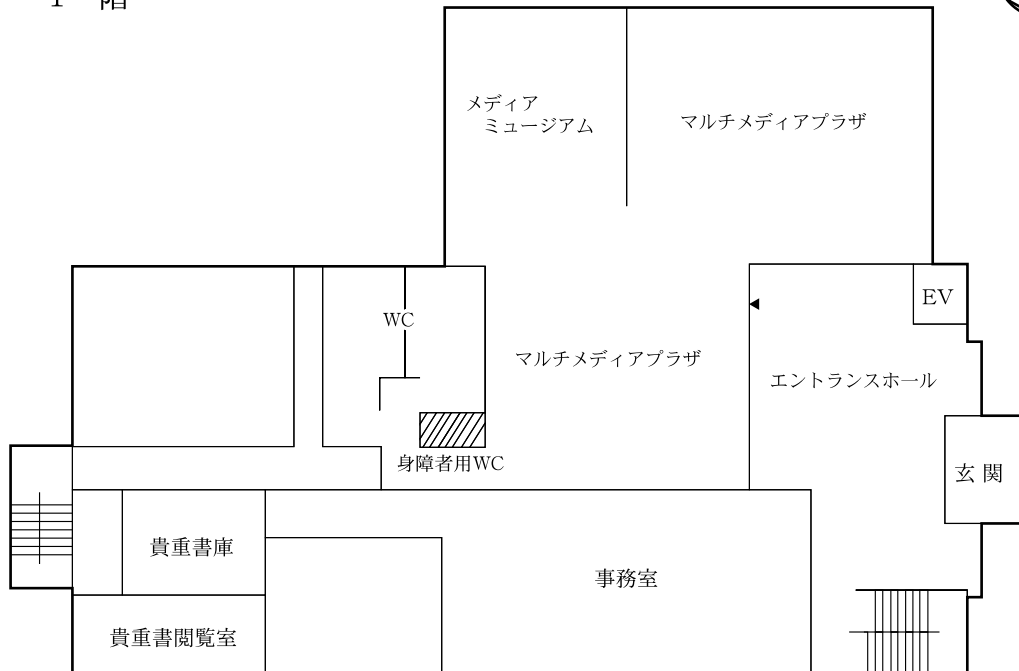
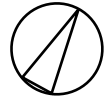

③ 第4体育館

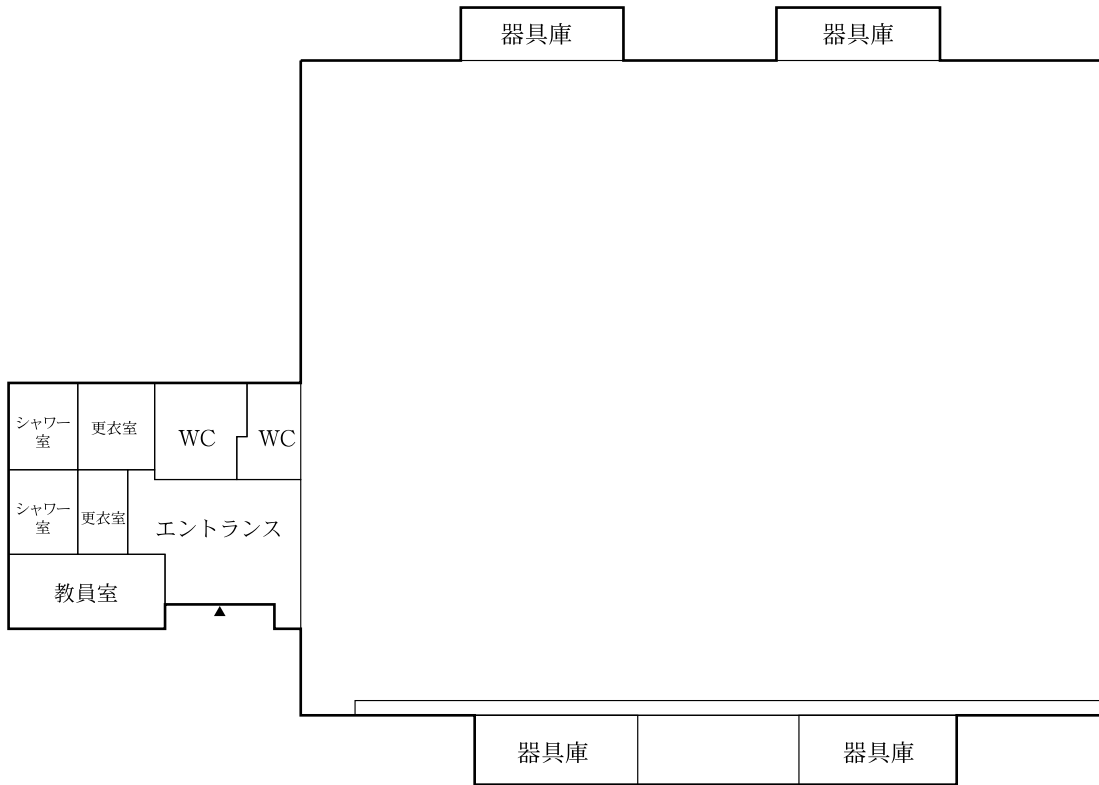
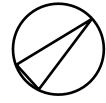

(6) 外国語センター， 学術情報メディアセンター， 留学生センター

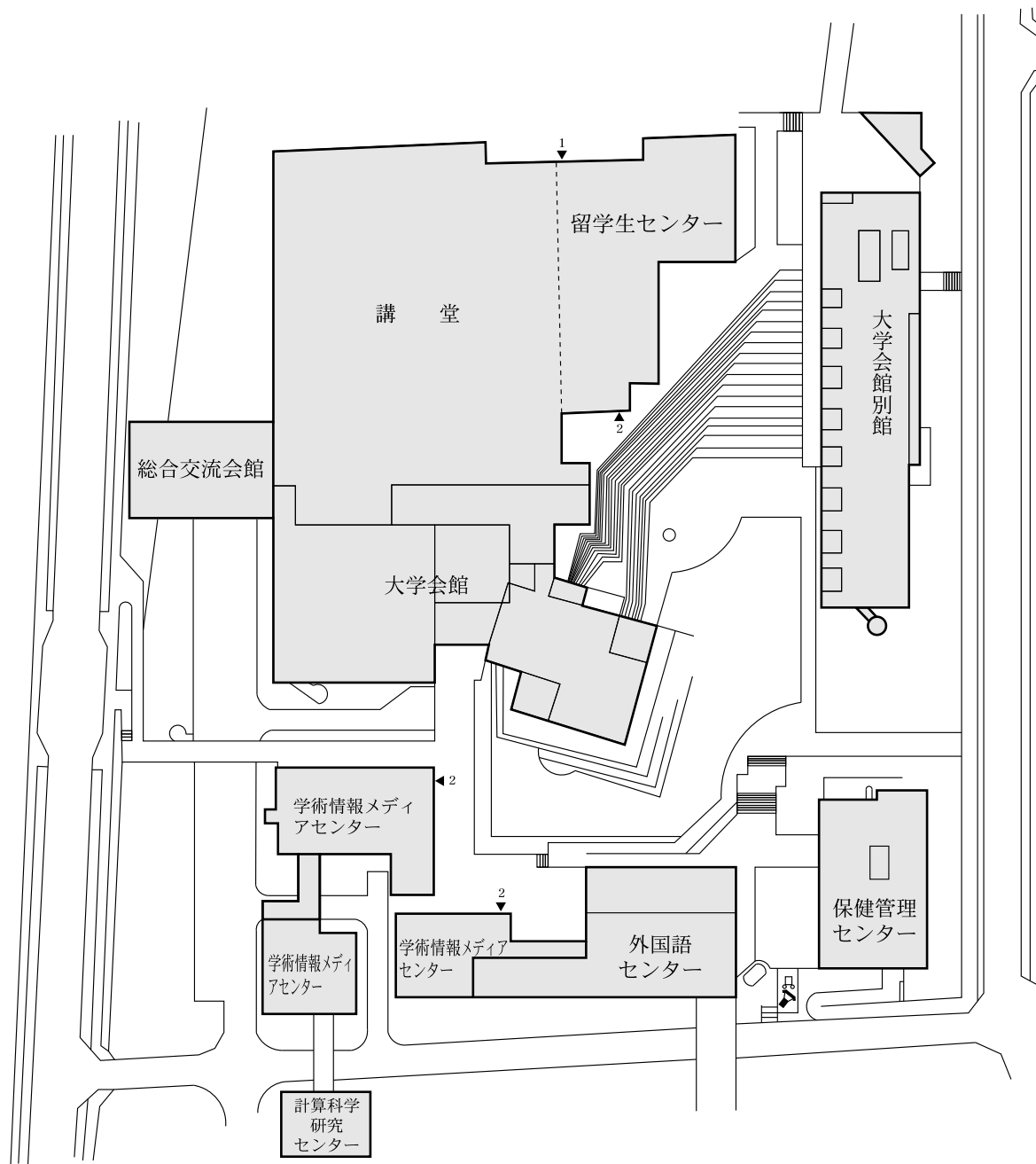

① 外国語センター， 学術情報メディアセンター

1 階 学術情報メディアセンター

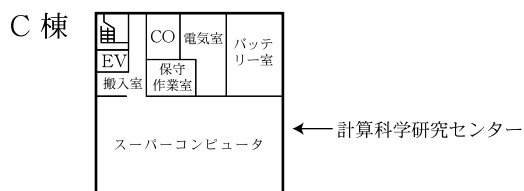
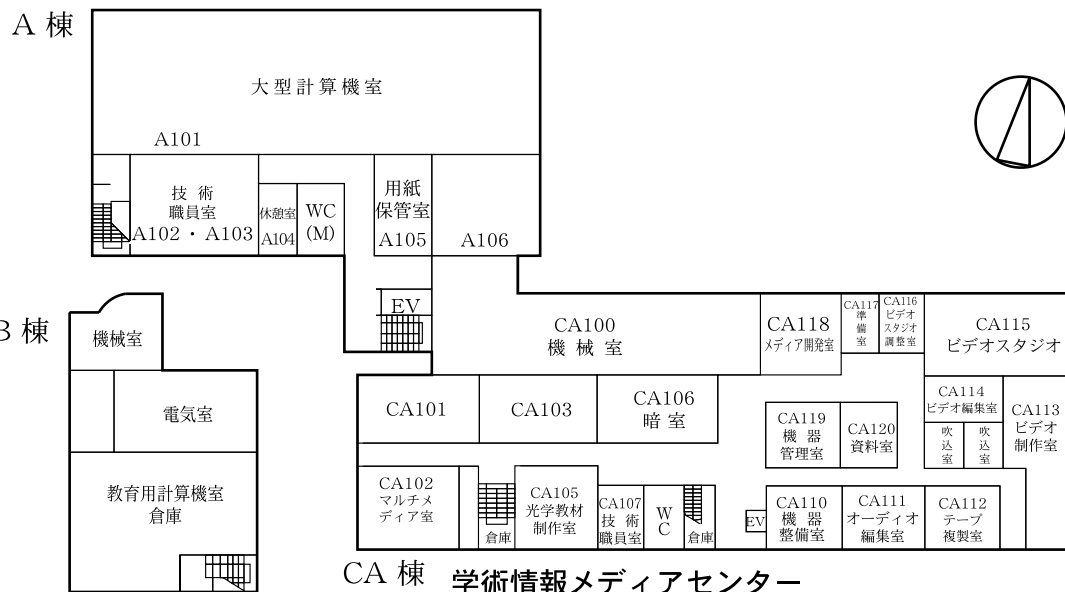

2 階 学術情報メディアセンター

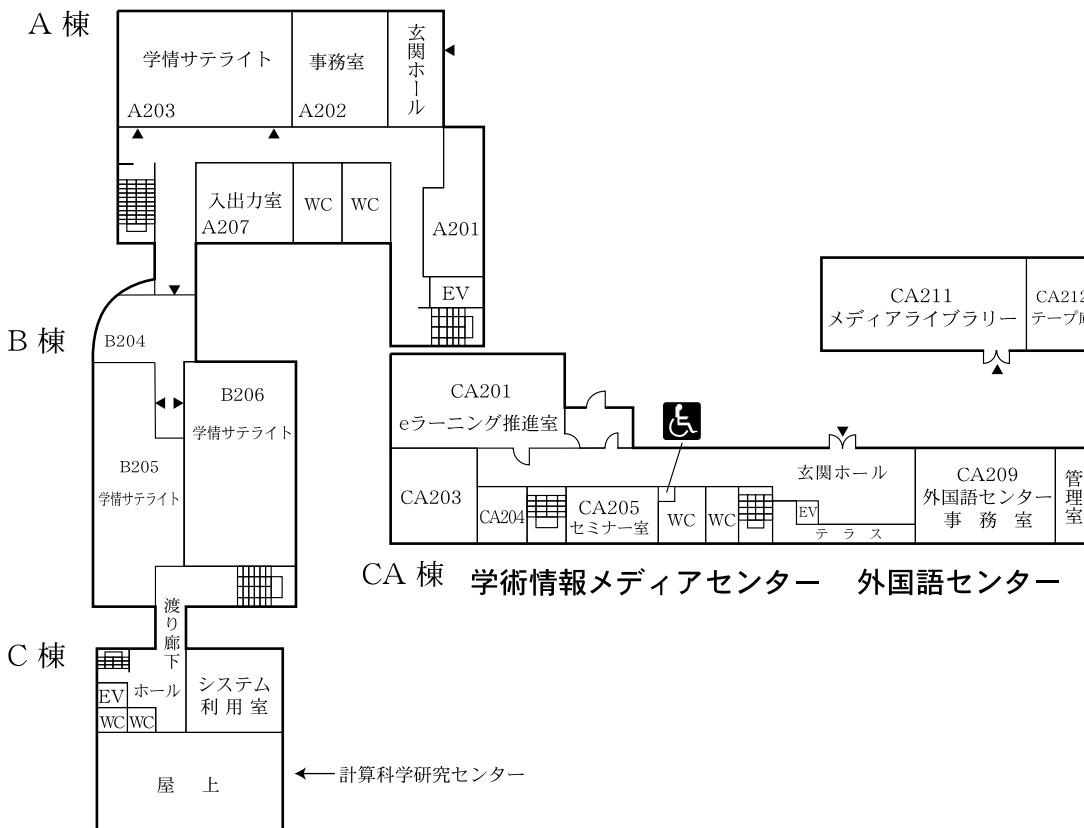

3 階

学術情報メディアセンター

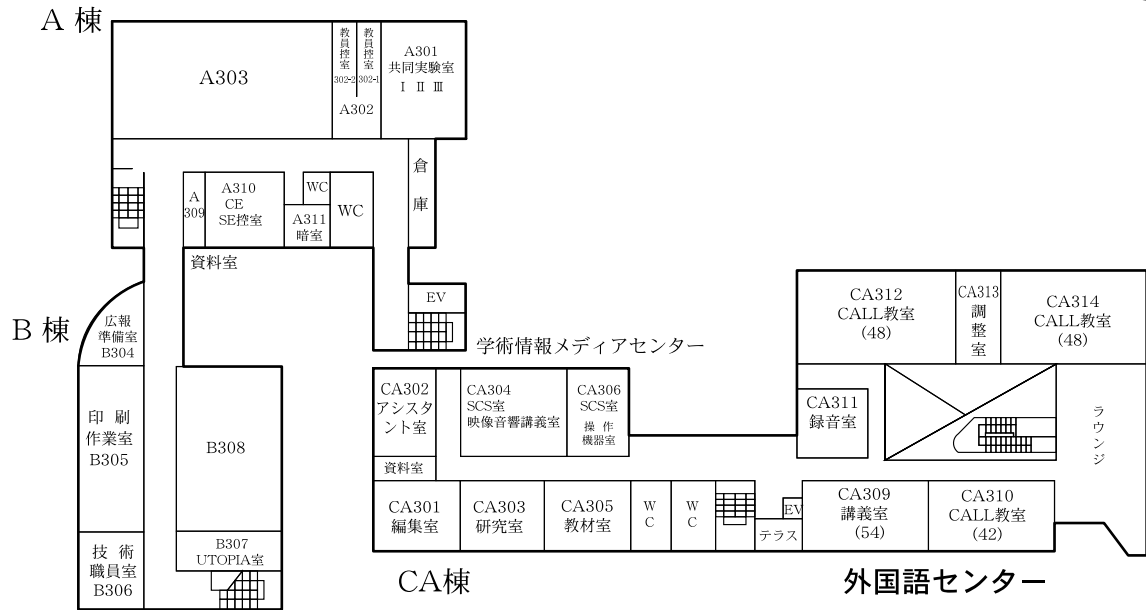

4 階

学術情報メディアセンター

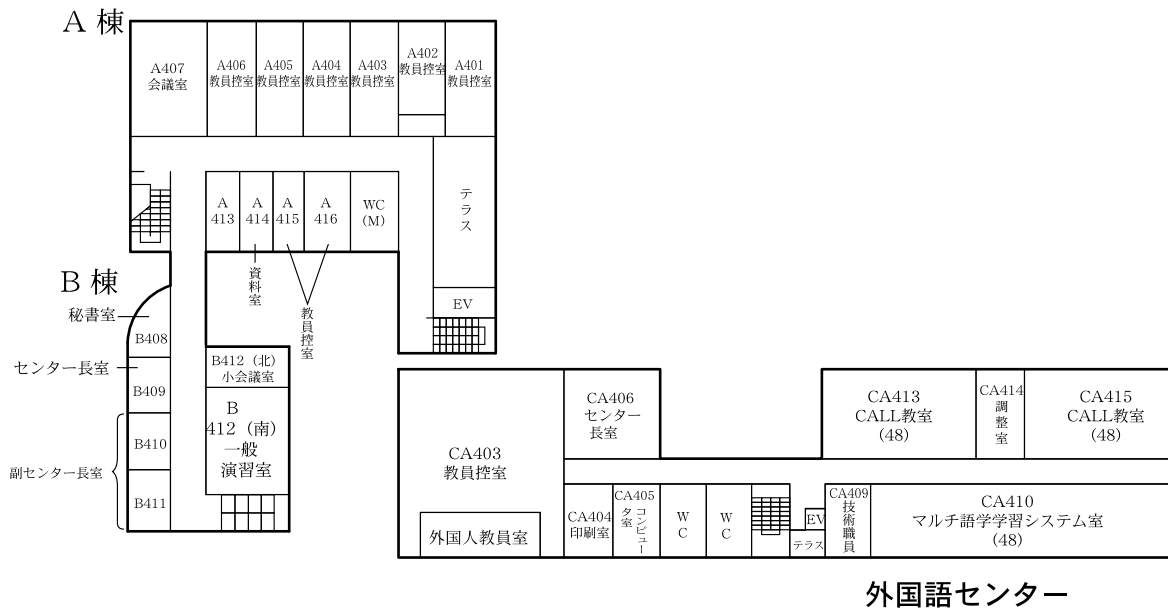

5 階



② 留学生センター

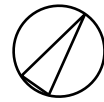

1 階

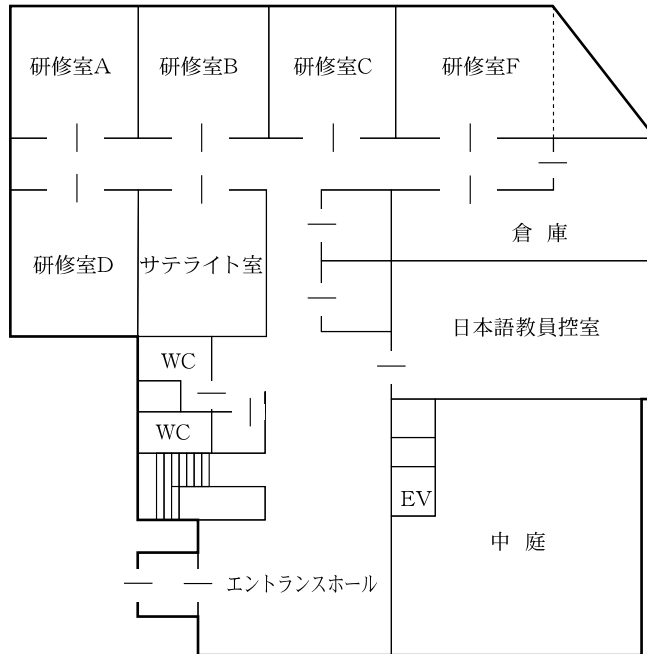

2 階

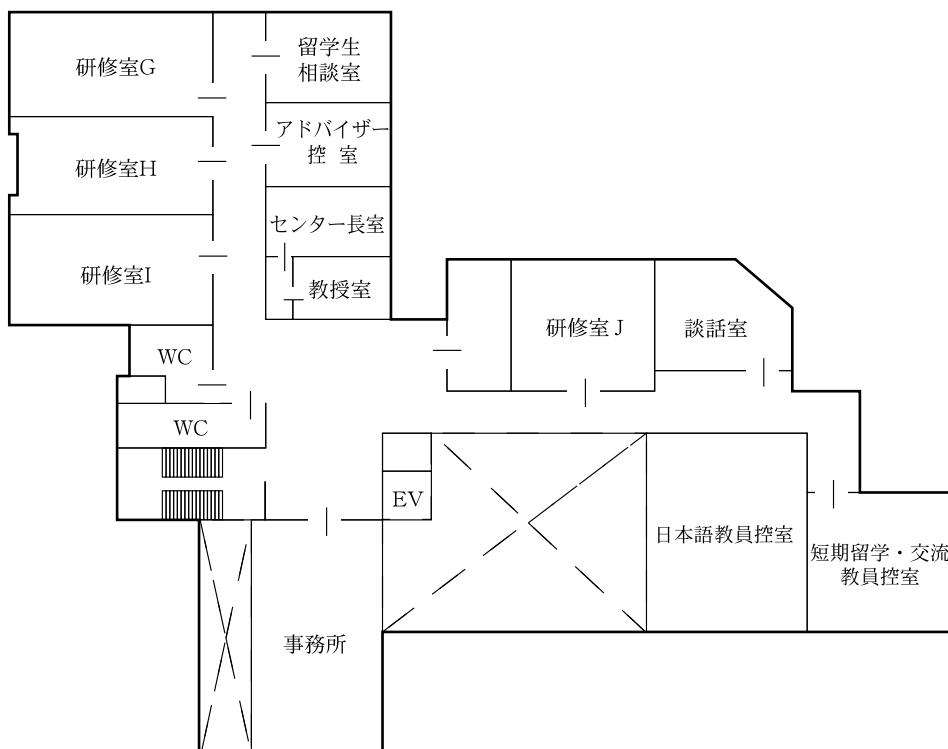

(7) 農林技術センター



建物名		建物名		建物名	
1	鶏舎	18	花き温室 2号	35	果樹かんがい機場
2	豚舎	19	” 3号	36	自転車置場
3	堆肥舎	20	そ菜温室 4号	37	特殊培養棟
4	乳牛舎	21	” 5号	38	サイロ (2棟)
5	ミルクパーラー	22	” 6号	39	日長調節装置 (4基)
6	ポンプ室・電気室	23	花き温室 7号	40	家畜糞尿処理施設
7	工作機械棟	24	作物温室 8号	41	土壌環総合実験装置
8	車輛整備工場	25	苗畑管理棟	42	燃料貯蔵庫
9	大型機械格納庫	26	作業舎	43	中型農機械格納庫
10	果樹作物作業棟	27	小型実験温室 (6棟)	44	バイオトロン施設
11	農林技術センター	28	中型 ” (3棟)	45	管理事務所
12	駐車場	29	そ菜ファイロンハウス	46	共同利用プラスチックハウス (2棟)
13	花卉作業棟	30	作物サントガラスハウス		
14	計測室	31	そ菜サントガラスハウス		
15	ボイラー棟	32	苗畑作業機械庫		
16	そ菜作業棟	33	家畜汚水浄化槽		
17	花き温室 1号	34	実験林温室		

農林技術センター本館



1 階

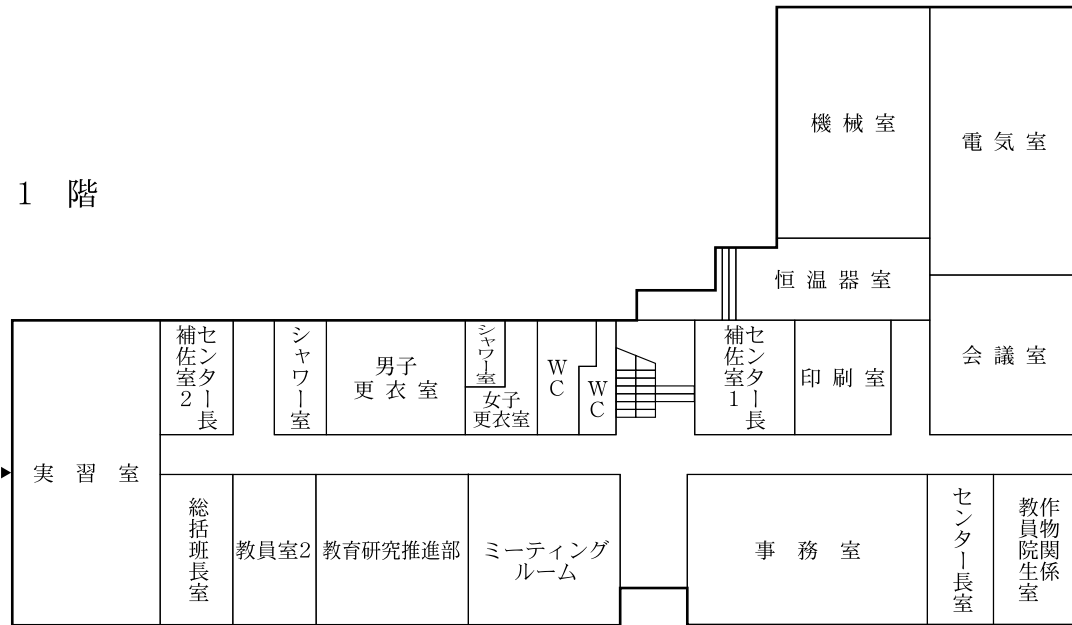

2 階

